

# Blackview

— Enjoy Smart Life —

## Active 12 Pro Series

<https://www.blackview.hk>

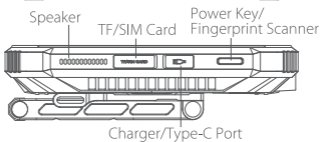
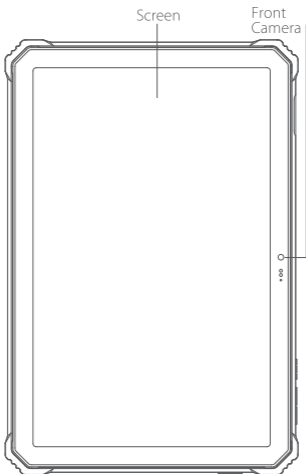
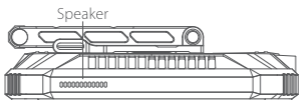

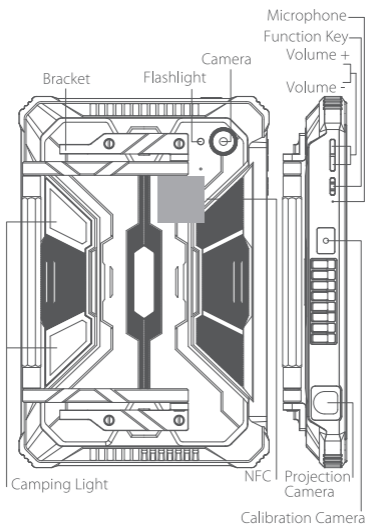

## Bracket Installation

1. Place the screws at both ends of the bracket in advance, then tighten them into the nuts on the back of the tablet.
2. Use screw driver to tighten the screws and then the installation is done.

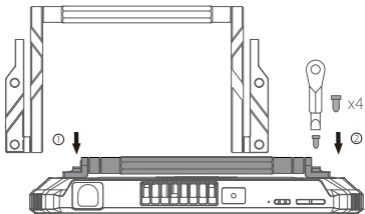

3. Installation Method for Optional Strap.

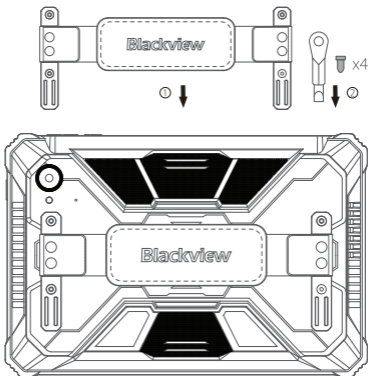

## ❶ How to insert the card

To make sure your smartphone be able to call, put the SIM card in the following order.

1. Open the SIM card plug.
2. Press the card pin into the side hole and then the card tray pops up and pull out it.

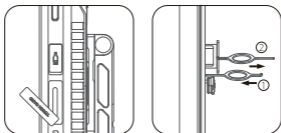

- Take out the card slot and place the Nano card or Nano card and TF card with the metal side facing down. Make sure the bevel angle is aligned with the bevel angle of the card slot and placed in the corresponding card slot.

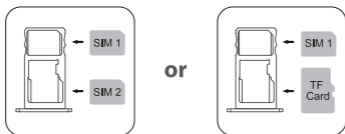

- Insert the card tray into the device following the direction of the arrow.

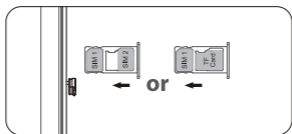

## ② How to boot

- **Non-removable battery**
- **Press the power button for 3-5 seconds to boot**

## ③ How to send SMS, MMS

### SMS

- Open the SMS app
- Select New Information
- Enter a phone number or browse your contacts
- Select Edit Information and enter your text
- Send ➤

### MMS - video

- When writing a text message
- Select images, videos or other files you want to add, even You can take a new picture or video right away.
- Selecting or sending ➤

## ④ Language switching settings

- Main menu--settings-system setting--language and input method
- Language and input method—language—language adding
- Select the language you need, the system will automatically jump back to the language interface.
- Select the icon after the language bar and drag it to the first one.

## ⑤ SAR

- For the countries that adopt the SAR limit of 2.0 W/kg over 10 grams of tissue. The device complies with RF specifications when used at a distance of 5mm from your body.
- For the countries that adopt the SAR limit of 1.6 W/kg over 1 gram of tissue. The device complies with RF specifications when used near your ear or at a distance of 0mm from your body. SAR information on this can be viewed on-line at <http://www.fcc.gov/oet/ea/fccid/>.

## **⑥ Safety- In order to ensure safely using the product, you must strictly abide by the following rules**

- The pad should be at least 15 cm away from any medical implant or rhythm adjuster and never put the device in your coat pocket.
- Do not expose the device and other batteries together with the high temperatures or heat-generating equipment such as sunlight, heaters, microwave ovens, ovens or water heaters. Overheating of the battery can cause an explosion.
- When charging is complete or not charging, disconnect the charger from the device and unplug the charger from the power outlet.
- If the device is equipped with a non-removable battery, do not replace the battery yourself to avoid damaging the battery or device.
- Use of an unapproved or incompatible power source, charger or battery may cause fire, explosion or other hazards.
- Do not disassemble or reset the battery, insert other objects, immerse in water or other liquids to avoid battery leakage, overheating, fire or explosion.
- Do not drop, crush, scratch or puncture the battery to avoid subjecting the battery to excessive external pressure, resulting in internal short-circuit and overheating of the battery.
- Although the equipment is durable, it is not indestructible. We still recommend avoiding knocking, throwing, crushing, perforating or bending this device.
- The company does not bear the responsibility for accidents caused by non-standard related charging equipment.
- Hereby, Shenzhen DOKE Electronic Co., Ltd declares that this radio equipment type is in compliance with Directive 2014/53/EU. The full text of the EU declaration of conformity is available at the following internet address: <https://support.blackview.hk/download/2>

## 7 Maintenance

- Thoroughly understand the maintenance of this pad to use the pad more safely and effectively, and extend the service life of the pad as much as possible.
- Please follow the instructions in the manual to open the pad, disassemble the accessories, and do not try other methods.
- Please avoid falling, knocking or shaking your pad. Rough handling of the pad can cause the screen to rupture, damaging the internal circuit board and the delicate structure.
- Do not use chemical solvents or detergents to clean your pad. Wipe the pad case with a soft cotton cloth dampened with water or a mild soap.
- Clean the lens with a clean, dry, soft cloth. (Example: camera lens) and display.
- If you encounter an abnormal image such as a crash during use, the processing method is as follows: For a pad that cannot remove the battery, please press and hold the power button for more than 12 seconds, the pad will be forced to restart (unlock the pad when restarting)It can solve the general bug; for the pad that can remove the battery, please remove the battery, then insert the battery and restart it to solve the bug.
- When the charger is not in use, please unplug it from the power outlet. Do not connect the battery that has been fully charged to the charger for a long time, as overcharging will shorten the battery life.

## 8 Tri-proof device performance test - the dustproof and waterproof level of this product has been certified as IP68

- When doing the waterproof test, the water depth is within 1.5 meters, and the mobile tablet is immersed in water within 30 minutes.
- Anti-drop test: Height within 1m, and tablet is falling itself.
- Pressure test: Keep the ground flat and do not bear pressure at a single point.

## 9 Check your certification number

- If you want to check your certification number, please follow these steps: **Settings - About Tablets - Certification.**

## 10 CE Caution:

Use careful with the earphone maybe possible excessive sound pressure from earphones and headphones can cause hearing loss.



- Restrictions in the 5 GHz band:

According to Article 10 (10) of Directive 2014/53/EU, the packaging shows that this radio equipment will be subject to some restrictions when placed on the market in Belgium (BE), Bulgaria (BG), the Czech Republic (CZ), Denmark (DK), Germany (DE), Estonia (EE), Ireland (IE), Greece (EL), Spain (ES), France (FR), Croatia (HR), Italy (IT), Cyprus (CY), Latvia (LV), Lithuania (LT), Luxembourg (LU), Hungary (HU), Malta (MT), Netherlands (NL), Austria (AT), Poland (PL), Portugal (PT), Romania (RO), Slovenia (SI), Slovakia (SK), Finland (FI), Sweden (SE), the Turkey (TR), Norway (NO), Switzerland (CH), Iceland (IS), and Liechtenstein (LI).

The WLAN function for this device is restricted to indoor use only when operating in the 5150 to 5250 MHz frequency range.



ES	LU	RO	CZ	FR
HU	SI	DK	HR	BE
BG	DE	EE	IE	EL
IT	CY	LV	LT	SK
MT	NL	AT	PL	PT
FI	SE	TR	NO	CH
IS	LI			

- Declaration: Our equipment which support 5G Wi-Fi all meet the above EU Standards. Otherwise, they do not meet the above standards.

The object of the declaration described above is in conformity with the essential requirements of the relevant Union harmonization legislation: Radio Equipment Directive RED (2014/53/EU).

## **ⓘ FCC Caution:**

Any changes or modifications not expressly approved by the party responsible for compliance could void the user's authority to operate this equipment.

This device complies with Part 15 of the FCC Rules. Operation is subject to the following two conditions:

- (1) This device may not cause harmful interference, and
- (2) This device must accept any interference received, including interference that may cause undesired operation.

This Product meets the government's requirements for exposure to radio waves. The guidelines are based on standards that were developed by independent scientific organizations through periodic and thorough evaluation of scientific studies. The standards include a substantial safety margin designed to assure the safety of all persons regardless of age or health.

**NOTE:** This equipment has been tested and found to comply with the limits for a Class B digital device, pursuant to Part 15 of the FCC Rules. These limits are designed to provide reasonable protection against harmful interference in a residential installation. This equipment generates, uses and can radiate radiofrequency energy and, if not installed and used in accordance with the instructions, may cause harmful interference to radio communications.

However, there is no guarantee that interference will not occur in a particular installation. If this equipment does cause harmful interference to radio or television reception, which can be determined by turning the equipment off and on, the user is encouraged to try to correct the interference by one or more of the following measures:

- Reorient or relocate the receiving antenna.
- Increase the separation between the equipment and receiver.
- Connect the equipment into an outlet on a circuit different from that to which the receiver is connected.
- Consult the dealer or an experienced radio/TV technician for

Caution:

Operating Frequency Range band 5150-5250 MHz "for indoor use only."

## 12 IC Caution:

This device contains licence-exempt transmitter(s)/receiver(s) that comply with Innovation, Science and Economic Development Canada's licence-exempt RSS(s). Operation is subject to the following two conditions:

This device may not cause interference.

This device must accept any interference, including interference that may cause undesired operation of the device.

This Class [B] digital apparatus complies with Canadian ICE-003.

Français

L'émetteur/récepteur exempt de licence contenu dans le présent appareil est conforme aux CNR d'Innovation, Sciences et Développement économique Canada applicables aux appareils radio exempts de licence.

L'exploitation est autorisée aux deux conditions suivantes:

L'appareil ne doit pas produire de brouillage;

L'appareil doit accepter tout brouillage radioélectrique subi, même si le brouillage est susceptible d'en compromettre le fonctionnement.

Cet appareil numérique de la classe [B] est conforme à la norme NMB-003 du Canada.

The device has been evaluated portable device RF exposure requirements. The device is kept at least 10 mm away from the user's body. Caution: Operating Frequency Range band 5150-5250 MHz "for indoor use only."

IC SAR Statement:

Mobile Phone has been tested and meets applicable limits for radio frequency (RF) exposure. Specific Absorption Rate (SAR) refers to the rate at which the body absorbs RF energy. The SAR limit is 1.6 watts per kilogram in Canada that set the limit averaged over 1 gram of tissue. During testing, Mobile Phone radios are set to their highest transmission levels and placed in positions that simulate uses against the head, with no separation, and when worn or carried against the torso of the body, with 10mm separation. To reduce exposure to RF energy, use a hands-free option, such as the built-in speaker phone, the supplied headphones, or other similar accessories. Cases with metal parts may change the RF performance of the device, including its compliance with RF exposure guidelines, in a manner that has not been tested or certified. Although this device has been tested to determine SAR in each band of operation, not all bands are available in all areas. Bands are dependent on your service provider's wireless and roaming networks.

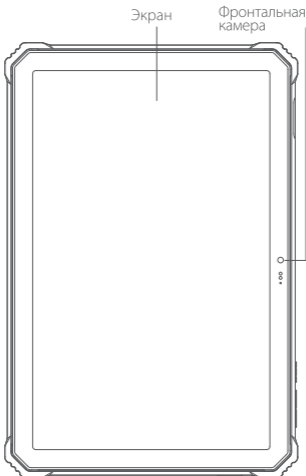
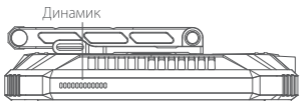

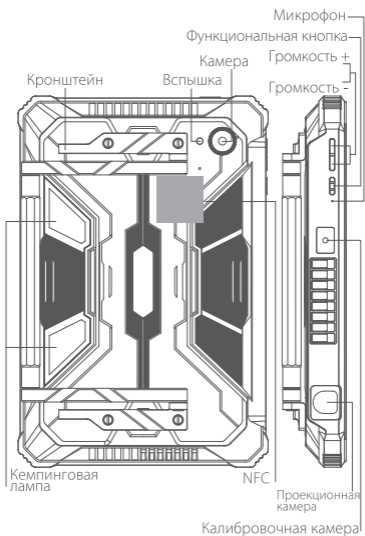

## Установка Кронштейн

1. Поместите винты на обоих концах кронштейна заранее, затем затяните их в гайки на задней стороне планшета.
2. С помощью отвертки закрутите винты для завершения установки.

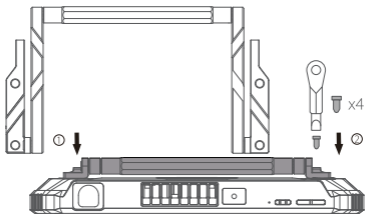

3. Способ установки дополнительного ремешка.

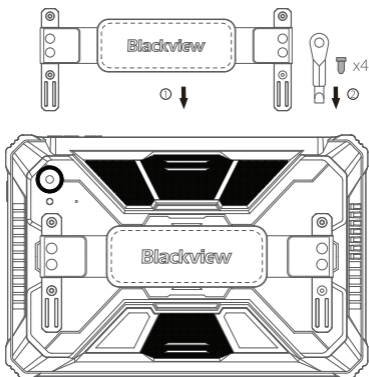

## ❶ Как вставить карту

Чтобы убедиться, что ваш устройство сможет звонить, положите SIM-карту в следующем порядке.

1. извлеките лоток сим карт.
2. Нажмите на пин в боковом отверстии от сим-карты, а затем вытащите лоток сим-карт.

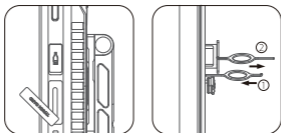

- Выньте лоток карт металлической стороной вниз. Убедитесь, что угол наклона выравнивается по углу наклона слота для карт и помещается в соответствующий слот.

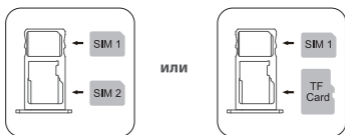

- Вставьте лоток для карты в устройство по направлению стрелки.

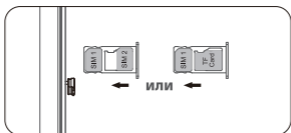

## 2 Как включить

- **Внимание - несъемная батарея**
- **Зажмите кнопку питания на 3–5 секунд для включения.**

## 3 Как отправлять SMS, MMS

### SMS

- Откройте приложение SMS
- Выберите новое сообщение
- Введите номер телефона или выберите из ваших контактов
- Введите ваш текст в соответствующее поле
- Нажмите отправить ➤

### MMS - Видео

- Когда набираете текстовое сообщение
- Выберите изображение, видео или другой файл, который вы хотите добавить, также, вы можете сфотографировать
- добавьте новое изображение
- Выберите и отправьте ➤

## 4 Переключение настроек языка

- Главное меню—Настройки—Системные настройки—Язык и метод ввода.
- Язык и метод ввода—Язык—Добавить язык.
- Выберите необходимый вам язык, система автоматически переключится на выбранный язык.
- Выберите иконку нужного языка и перетащите на верхнюю позицию.

## 5 SAR

- Устройство соответствует нормам SAR(2,0 Вт/кг на 10 граммов ткани) в странах, где действуют такие ограничения, если оно используется на расстоянии 5 мм от тела.
- Устройство соответствует нормам SAR (1,6 Вт/кг на 1 грамм ткани). в странах, где действуют такие ограничения, если оно используется рядом с ухом или на расстоянии не менее 0мм от тела. Дополнительная информация о стандартах и нормах SAR доступна на сайте <http://www.fcc.gov/oet/ea/fccid/>.

## **Ⓞ Безопасность — в целях обеспечения безопасного использования продукта, необходимо строго соблюдать следующие правила:**

- устройство должно быть удалено по крайней мере на 15 см от любых медицинских имплантов или регуляторов ритма сердца и никогда не кладите устройство в карман пальто.
- Не подвергайте устройство и батареи воздействию высоких температур или тепловыделяющего оборудования, такого как солнечный свет, нагреватели, микроволновые печи, духовки или водонагреватели. Перегрев батареи может привести к взрыву.
- Когда зарядка завершена или не заряжается, отсоедините зарядное устройство от планшета и отсоедините зарядное устройство от электрической сети.
- Если устройство оснащено несъемной батареей, не заменяйте батарею самостоятельно, чтобы избежать повреждения аккумулятора или устройства.
- Использование несанкционированного или несовместимого источника питания, зарядного устройства или аккумулятора может привести к возгоранию, взрыву или другим опасностям.
- Не разбирайте и не перезаряжайте аккумулятор, не вставляйте другие предметы, не погружайте их в воду или другие жидкости, чтобы избежать утечки батареи, перегрева, возгорания или взрыва.
- Не роняйте, не раздавливайте, не царапайте и не прокалывайте аккумулятор, чтобы избежать чрезмерного внешнего давления батареи, что приводит к внутреннему короткому замыканию и перегреву батареи.
- Настоящим компания Shenzhen DOKE Electronic Co., Ltd заявляет, что это оборудование соответствует Директиве 2014/53/EU. С полным текстом декларации соответствия ЕС можно ознакомиться, перейдя по следующей ссылке: <https://support.blackview.hk/download/2>

## 7 Техническое обслуживание

- Тщательно изучите содержание использования устройства, чтобы использовать его более безопасно и эффективно, и продлить срок службы устройства как можно дольше.
- Пожалуйста, следуйте инструкциям в руководстве, чтобы использовать планшет, не разбирайте аксессуары и не используйте не по назначению.
- Пожалуйста, избегайте падения, ударов или тряски устройства. Грубое обращение с устройством может привести к поломке экрана, повреждению внутренней печатной платы и тонкой конструкции.
- Не используйте химические растворители или моющие средства для чистки устройства. Протирайте корпус устройства мягкой хлопчатобумажной тканью, смоченной водой или мягким мылом.
- Очищайте объектив чистой, сухой, мягкой тканью. (Пример: объектив камеры) и дисплей.
- Если вы столкнулись с некорректным изображением, во время использования камеры, способ устранения неполадки заключается в следующем: Для устройства, в котором нет возможности извлечь аккумулятор, пожалуйста, нажмите и удерживайте кнопку питания в течение более 12 секунд, само устройство будет принудительно перезагружено (разблокировать устройство при перезагрузке) - это может решить общие ошибки; для устройств, в которых можно удалить батарею, пожалуйста, выньте батарею, потом вставьте аккумулятор и перезапустите устройство, чтобы исправить ошибку.
- Если зарядное устройство не используется, отсоедините его от электрической розетки. Не подключайте аккумулятор, который был полностью заряжен к зарядному устройству в течение длительного времени, так как чрезмерная зарядка сократит срок службы батареи.

## 8 Три уровня защиты – Сертификация IP68 пыли, влаги и ударозащита

- Проведены испытания на водонепроницаемость, глубина погружения планшет в воду не более 1.5 метров, на время не более чем 30 минут.
- Тест на падения: Падение планшет с высоты не менее 1 метра.
- Испытание под давлением, при горизонтальном положении, давление распределено равномерно по всей площади.

## 9 Проверьте номер сертификации

- Для проверки номера сертификации выполните следующие действия: **Настройки - О планшетах - Сертификация.**

## 10 CE Предупреждать:

Соблюдайте осторожность при использовании гарнитуры. Возможное чрезмерное звуковое давление в гарнитуре и наушниках может привести к утрате слуха.



- Ограничения в диапазоне 5 ГГц:  
Согласно статье 10 (10) Директивы 2014/53/ЕС, упаковка данного радиооборудования указывает на наличие определенных ограничений при его выводе на рынки следующих стран: Бельгия (BE), Болгария (BG), Чехия (CZ), Дания (DK), Германия (DE), Эстония (EE), Ирландия (IE), Греция (EL), Испания (ES), Франция (FR), Хорватия (HR), Италия (IT), Кипр (CY), Латвия (LV), Литва (LT), Люксембург (LU), Венгрия (HU), Мальта (MT), Нидерланды (NL), Австрия (AT), Польша (PL), Португалия (PT), Румыния (RO), Словения (SI), Словакия (SK), Финляндия (FI), Швеция (SE), Турция (TR), Норвегия (NO), Швейцария (CH), Исландия (IS) и Лихтенштейн (LI).  
Функция WLAN для данного устройства ограничена использованием внутри помещений при работе в диапазоне частот от 5150 до 5250 МГц.



ES	LU	RO	CZ	FR
HU	SI	DK	HR	BE
BG	DE	EE	IE	EL
IT	CY	LV	LT	SK
MT	NL	AT	PL	PT
FI	SE	TR	NO	CH
IS	LI			

- Заявление: Все наше оборудование с поддержкой сетей Wi-Fi 5ГГц соответствует указанным выше стандартам ЕС. В противном случае оборудование не соответствует указанным выше стандартам.  
Объект представленного выше заявления соответствует необходимым требованиям действующего унифицированного законодательства ЕС: Директива по радиооборудованию RED (2014/53/EU).

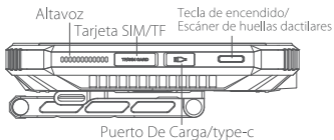
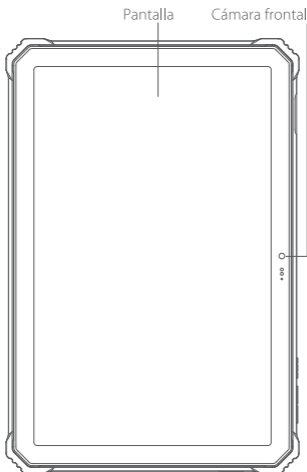
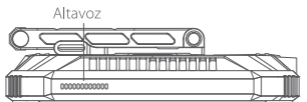

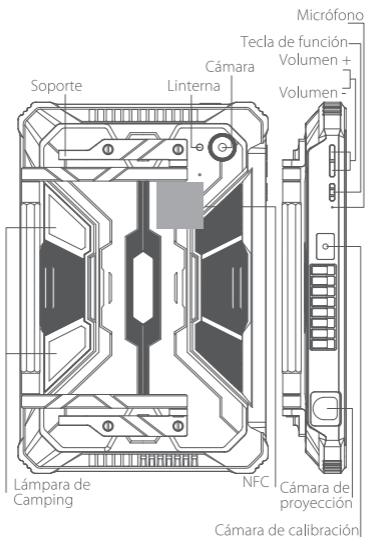

## Instalación de la Soporte

1. Coloque los tornillos en ambos extremos del soporte por adelantado, luego apriételos en las tuercas en la parte trasera de la tableta.
2. Utilice un destornillador para apretar los tornillos y la instalación habrá finalizado.

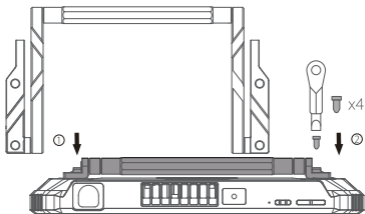

3. Método de instalación de la correa opcional.

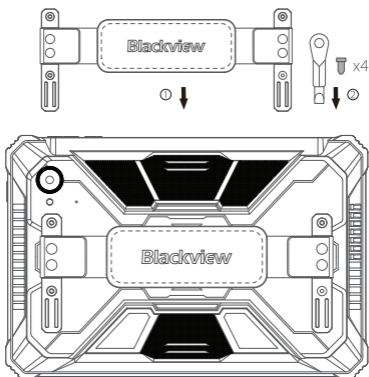

## ❶ Cómo arrancar

Para garantizar de que su teléfono inteligente pueda realizar llamadas, ponga la tarjeta SIM en el siguiente orden.

1. Abre la bandeja SIM.
2. Presione el extractor de la tarjeta en el hueco lateral y, a continuación, la bandeja de tarjetas se abrirá y saldrá.

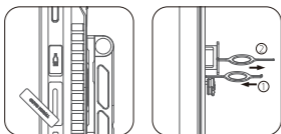

- Saque la ranura de la tarjeta y coloque la tarjeta Nano o la tarjeta TF con el lado de metal hacia abajo. Asegúrese de que el bisel el ángulo está alineado con el ángulo de bisel de la ranura de la tarjeta y ubicados en la ranura correspondiente.

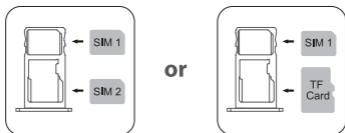

- Inserte la bandeja de la tarjeta en el dispositivo siguiendo la dirección de la flecha.

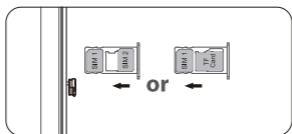

## ② Cómo arrancar

- **Batería no extraíble**
- **Presione el botón de encendido durante 3-5 segundos para arrancar**

## ③ Cómo enviar SMS, MMS

### SMS

- Abre la aplicación de SMS
- Seleccionar nueva información
- Ingrese un número de teléfono o busque en sus contactos
- Seleccione Editar información e ingrese su texto
- Enviar ➤

### MMS - video

- Cuando escribas un mensaje de texto
- Seleccione imágenes, videos u otros archivos que quiera agregar, incluso puede tomar una nueva imagen o video de inmediato.
- Seleccionar o enviar ➤

## ④ Configuración de cambio de idioma

- Menú principal - configuración-configuración del sistema-idioma y método de entrada.
- Idioma y método de entrada - idioma - añadir idioma.
- Seleccione el idioma que necesita, el sistema saltará automáticamente a la interfaz de idioma.
- Seleccione el ícono después de la barra de idioma y arrástrelo al primero.

## ⑤ SAR

- Para los países que adoptan el límite SAR de 2,0 W/kg por encima de 10 gramos de tejido. El dispositivo cumple las especificaciones RF al utilizarse a una distancia de 5 mm de su cuerpo.
- Para los países que adoptan el límite SAR de 1,6 W/kg por encima de 1 gramo de tejido. El aparato cumple las especificaciones de RF cuando se utiliza cerca del oído o a una distancia de 0mm del cuerpo. La información de la SAR al respecto puede consultarse en línea en <http://www.fcc.gov/oet/ea/fccid/>.

## **Ⓞ Seguridad- Para garantizar el uso seguro del producto, debe cumplir estrictamente con las siguientes reglas**

- El pad debe estar al menos a 15 cm de distancia de cualquier implante médico o ajustador de ritmo y nunca coloque el dispositivo en el bolsillo de su abrigo.
- No exponga el dispositivo y otras baterías junto con las altas temperaturas o cualquier equipo que genere calor, como la luz solar, los calentadores, los hornos de microondas, los hornos o los calentadores de agua. El sobrecalentamiento de la batería puede causar una explosión.
- Cuando la carga esté completa o no se esté cargando, desconecte el cargador del dispositivo y desenchufe el cargador de la toma de corriente.
- Si el dispositivo está equipado con una batería no extraíble, no reemplace la batería usted mismo para evitar dañar la batería o el dispositivo.
- El uso de una fuente de alimentación, cargador o batería no aprobada o incompatible puede provocar incendios, explosiones u otros peligros.
- No desarme ni reinicie la batería, inserte otros objetos, sumerja en agua u otros líquidos para evitar fugas, recalentamiento, incendio o explosión
- No deje caer, aplaste, raye ni perforo la batería para evitar someterla a una presión externa excesiva, lo que provocaría un cortocircuito interno y un sobrecalentamiento de la batería
- La compañía no es responsable de los accidentes causados por equipos de carga no estándar.
- Por la presente, Shenzhen DOKE Electronic Co, Ltd declara que este tipo de equipo de radio cumple con la directiva 2014/53/UE. El texto completo de la declaración de conformidad de la UE está disponible en la siguiente dirección: <https://support.blackview.hk/download/2>

## 7 Mantenimiento

- Es necesario entender completamente el mantenimiento de este pad móvil para usar el pad de la forma más segura y efectiva , y extender la vida útil del pad móvil tanto como sea posible.
- Siga las instrucciones del manual para abrir el pad, desarme los accesorios y no intente con otros métodos.
- Evite caídas, golpear o sacudir su pad. El manejo brusco del pad puede ocasionar la rotura de la pantalla, dañando la placa de circuito interna y la delicada estructura.
- No use disolventes químicos o detergentes para limpiar su pad. Limpie la carcasa del pad con un paño suave de algodón humedecido con agua o un jabón suave.
- Limpie la lente con un paño limpio, seco y suave. (Ejemplo: lente de la cámara) y pantalla.
- Si encuentra una imagen anormal, como un choque durante el uso, el método de procesamiento es el siguiente: Para un pad móvil que no puede extraer la batería, mantenga presionado el botón de encendido durante más de 12 segundos; el teléfono móvil estará obligado a reiniciar (desbloquear el pad al reiniciar) Se puede resolver el error general; para el pad móvil que pueda quitar la batería, retire la batería, luego inserte la batería y reinicielo para solucionar el problema.
- Cuando el cargador no esté en uso, desenchúfelo de la toma de corriente. No conecte la batería que ha estado completamente cargada al cargador durante un tiempo prolongado, ya que la sobrecarga acortará la vida útil de la batería.

## 8 Prueba de rendimiento del dispositivo de triple nivel: la protección a prueba de polvo y agua de este producto ha sido certificado como IP68

- Al realizar la prueba a prueba de agua, la profundidad del agua está dentro de los 1.5 metros, y el tableta se sumerge en agua en 30 minutos.
- Prueba anti-caída: Altura dentro de 1m, y el tableta se está cayendo.
- Prueba de presión, mantenga el nivel del suelo y no aplique fuerza en un solo punto.

## 9 Compruebe su número de certificación

- Si quiere comprobar su número de certificación, siga los siguientes pasos: **Ajustes - Acerca de las tabletas - Certificación.**

## 10 CE Advertir

Tenga cuidado con el auricular, la presión excesiva debida al sonido de los auriculares puede provocar pérdida de audición.



- Restricciones en la banda de 5 GHz:  
En virtud del artículo 10 (10) de la Directiva 2014/53/UE, el embalaje muestra que este dispositivo de radio estará sujeto a algunas restricciones cuando se comercialice en Bélgica (BE), Bulgaria (BG), República Checa (CZ), Dinamarca (DK), Alemania (DE), Estonia (EE), Irlanda (IE), Grecia (EL), España (ES), Francia (FR), Croacia (HR), Italia (IT), Chipre (CY), Letonia (LV), Lituania (LT), Luxemburgo (LU), Hungría (HU), Malta (MT), Países Bajos (NL), Austria (AT), Polonia (PL), Portugal (PT), Rumanía (RO), Eslovenia (SI), Eslovaquia (SK), Finlandia (FI), Suecia (SE), Turquía (TR), Noruega (NO), Suiza (CH), Islandia (IS) y Liechtenstein (LI).

La función WLAN de este dispositivo está restringida al uso en interiores cuando se opera en el rango de frecuencias de 5150 a 5250 MHz.



ES	LU	RO	CZ	FR
HU	SI	DK	HR	BE
BG	DE	EE	IE	EL
IT	CY	LV	LT	SK
MT	NL	AT	PL	PT
FI	SE	TR	NO	CH
IS	LI			

- Declaración: Todo nuestro equipamiento que soporta Wi-Fi 5G cumple con los anteriores estándares de la Unión Europea. En caso contrario, no cumple con los estándares anteriores.

El objeto de la declaración anterior es conforme a los requisitos básicos de la legislación armonizadora correspondiente de la Unión Europea: Directiva sobre Equipos de Radio RED (2014/53/EU).

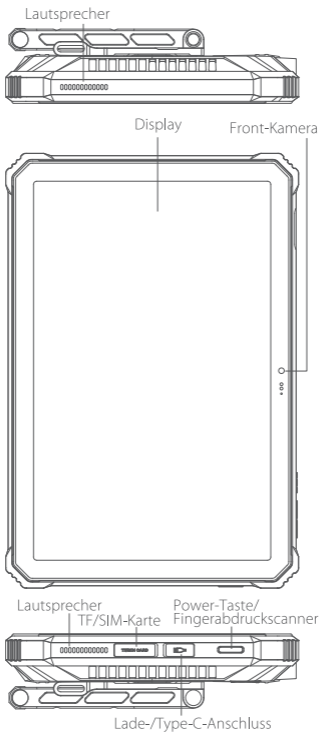

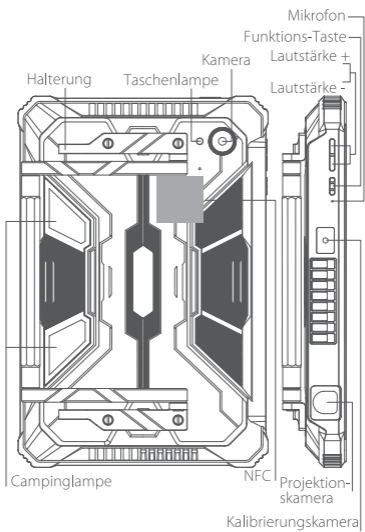

## Halterung-Installation

1. Platzieren Sie die Schrauben im Voraus an beiden Enden der Halterung und ziehen Sie sie dann in die Muttern auf der Rückseite des Tablets fest.

2. Ziehen Sie die Schrauben mit einem Schraubenzieher fest, die Installation ist anschliessend beendet.

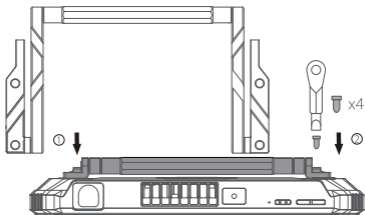

3. Installationsmethode für den optionalen Riemen.

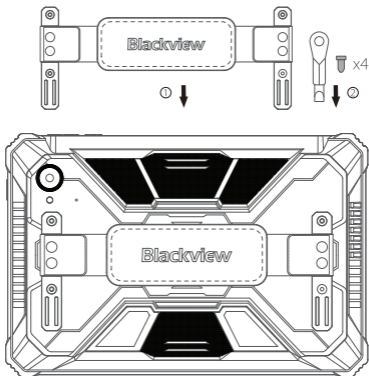

## ❶ So legen Sie die Karte ein

Um sicher zu stellen, dass Ihr Smartphone aufrufe tätigen kann, legen Sie bitte die SIM-Karte in der folgenden Reihenfolge ein.

1. Öffne die SIM Abdeckung.
2. Drücken Sie das Hilfsmittel in das seitliche Loch. Der SIM-Tray erscheint und kann heraus gezogen werden.

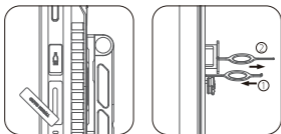

- Nehmen Sie den Kartensteckplatz heraus und legen Sie die Nano-SIM-Karte und SD-Karte mit der Metallseite nach unten hinein. Stellen Sie sicher, dass der abgeflachte Winkel der Karte in den Winkel des Kartensteckplatzes passt und in die Karte entsprechend ausgerichtet ist.

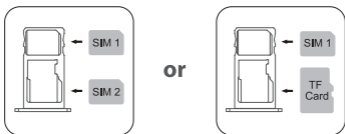

- Schieben Sie den Kartenhalter in das Gerät in Pfeilrichtung ein.

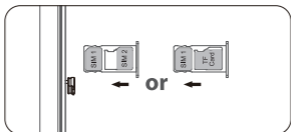

## 2 Starten des Geräts

- **Nicht entnehmbarer Akku:**
- **Drücken Sie den Power-Button für 3 bis 5 Sekunden, um zu booten**

## 3 Wie man SMS oder MMS sendet

### SMS

- Öffnen Sie die SMS-App
- Wählen Sie „+ Neue Nachricht“
- Geben Sie eine Telefonnummer ein oder durchsuchen Sie Ihre Kontakte
- Wählen Sie „Nachricht bearbeiten“ und geben Sie Ihren Text ein
- Wählen Sie „> Senden“ ➤

### MMS

- Beginnen Sie wie beim Schreiben einer SMS
- Wählen Sie Bilder, Videos oder andere Dateien aus, die Sie hinzufügen möchten. Sie können auch ein neues Bild oder Video aufnehmen.
- Wählen Sie „> Senden“ ➤

## 4 Einstellung der Sprache

- Hauptmenü - Einstellungen - System - Sprache und Eingabe.
- Sprache und Eingabe - Sprachen – Sprache hinzufügen.
- Wählen Sie die Sprache, die Sie benötigen, das System springt automatisch zurück zur Sprachoberfläche.
- Wählen Sie das Symbol rechts neben der ausgewählten Sprache und ziehen Sie es an die erste Position.

## 5 SAR

- Für Länder, die den SAR-Grenzwert von 2,0 W/kg über 10 Gramm Gewebe anwenden. Das Gerät erfüllt die RF-Spezifikationen, wenn es in einem Abstand von 5 mm von Ihrem Körper verwendet wird.
- Für Länder, die den SAR-Grenzwert von 1,6 W/kg über 1 Gramm Gewebe anwenden. Das Gerät erfüllt die RF-Spezifikationen, wenn es in der Nähe Ihres Ohrs oder in einem Abstand von 0mm zu Ihrem Körper verwendet wird. SAR-Informationen hierzu finden Sie online unter <http://www.fcc.gov/oet/ea/fccid/>.

## **Ⓞ Sicherheitshinweise - Um eine sichere Verwendung des Produkts zu gewährleisten, müssen Sie sich strikt an die folgenden Regeln halten**

- Das Tablet sollte mindestens 15 cm von medizinischen Implantaten oder Herzschrittmachern entfernt sein. Tragen das Gerät niemals in der Jackentasche nahe einem Herzschrittmacher.
- Setzen Sie das Gerät und den Akku nicht bei hohen Temperaturen oder nahe Wärme erzeugenden Geräten ein (z.B. Sonnenlicht, Heizgeräten, Mikrowellenherden, Öfen oder Wasserheizgeräten). Überhitzung des Akkus kann zu einer Explosion führen.
- Wenn der Ladevorgang abgeschlossen ist oder nicht geladen wird, trennen Sie das Ladegerät vom Gerät und ziehen Sie das Ladegerät aus der Steckdose.
- Wenn das Gerät mit einem nicht austauschbaren Akku ausgestattet ist, ersetzen Sie den Akku nicht selbst, um Schäden an Akku oder Gerät zu vermeiden.
- Die Verwendung einer nicht zugelassenen oder inkompatiblen Stromquelle, eines Ladegerätes oder eines Akkus kann zu Feuer, Explosionen oder anderen Gefahren führen.
- Zerlegen Sie den Akku nicht, setzen Sie keine anderen Gegenstände ein und tauchen Sie ihn nicht in Wasser oder andere Flüssigkeiten, um ein Auslaufen der Batterie, Überhitzung, Feuer oder Explosion zu vermeiden.
- Lassen Sie den Akku nicht fallen. Quetschen, zerkratzen oder durchstechen Sie ihn nicht, um zu vermeiden, dass die Batterie einem übermäßigen externen Druck ausgesetzt wird, was zu einem internen Kurzschluss und Überhitzung des Akkus führt.
- Das Unternehmen trägt keine Verantwortung für Unfälle, die durch nicht standardmäßige Ladegeräte verursacht werden.
- Hiermit erklärt die Shenzhen DOKE Electronic Co., Ltd, dass dieser Funkgerätetyp der Richtlinie 2014/53/EU entspricht. Der vollständige Text der EU-Konformitätserklärung ist unter der folgenden Internetadresse verfügbar:  
<https://support.blackview.hk/download/2>

## 7 **Wartung**

- Lesen Sie die Wartungsanweisungen dieses Tablet gründlich, um das Gerät sicherer und effektiver zu nutzen und die Lebensdauer des Tablet so weit wie möglich zu verlängern.
- Befolgen Sie die Anweisungen in der Bedienungsanleitung, um das Tablet zu öffnen, oder Zubehör zu nutzen. Probieren Sie keine anderen Methoden.
- Bitte vermeiden Sie das Fallenlassen, Schläge oder starke Erschütterung Ihres Tablet. Grobe Handhabung des Tablet kann dazu führen, dass der Bildschirm bricht oder die interne Leiterplatte und empfindliche Strukturen beschädigt werden.
- Verwenden Sie keine chemischen Lösungsmittel oder Reinigungsmittel, um Ihr Tablet zu reinigen. Wischen Sie das Tablet mit einem weichen Baumwolltuch ab, das leicht mit Wasser oder einer milden Seife angefeuchtet wurde.
- Reinigen Sie das Kameraobjektiv und das Display mit einem sauberen, trockenen, weichen Tuch.
- Wenn Sie während der Verwendung ein abnormales Verhalten wie einen Absturz feststellen, lautet die Verarbeitungsmethode wie folgt: Bei einem Tablet, das den Akku nicht entfernen kann, halten Sie den Ein- / Aus-Schalter länger als 12 Sekunden gedrückt, um das Tablet zu einem Neustart zu zwingen (entsperren das Tablet beim Neustart) Es kann den allgemeinen Fehler lösen; Für Tablet, bei denen der Akku entnommen werden kann, entfernen Sie bitte den Akku, setzen Sie ihn wieder ein und starten Sie das Gerät erneut, um den Fehler zu beheben.
- Wenn das Ladegerät nicht verwendet wird, ziehen Sie den Stecker aus der Steckdose. Schließen Sie die Batterie, die vollständig geladen wurde, nicht länger an das Ladegerät an, da eine Überladung die Lebensdauer der Batterie verkürzt.

## 8 **Leistungstest von Tri-Proof-Geräten - die Staub- und Wasserdichtigkeit dieses Produkts wurde nach IP68 zertifiziert. Bitte beachten Sie folgende Voraussetzungen:**

- Wenn ein Wasserdichtigkeitstest durchgeführt wird, darf die Wassertiefe maximal 1.5 Meter betragen und das Untertauchen maximal 30 Minuten andauern.
- Beim Falltest beträgt die Höhe weniger als 1 Meter, und das Tablet fällt selbst und ohne Krafteinwirkung;
- Druckprüfung: Legen Sie das Gerät auf den Boden und wenden Sie keine Kraft an irgendeinem Punkt des Geräts an.

## 9 **Prüfen Sie Ihre Zertifizierungsnummer**

- Wenn Sie Ihre Zertifizierungsnummer prüfen möchten, folgen Sie bitte diesen Schritten: **Einstellungen - Über Tablets - Zertifizierung**

## 10 CE Warnen

Sei vorsichtig mit den Ohrlhörern, da ein zu hoher Schalldruck von Ohr- und Kopfhörern Gehörschäden verursachen kann.



- **Einschränkungen im 5-GHz-Band:**  
Nach Artikel 10 (10) der Richtlinie 2014/53/EU zeigt die Verpackung, dass diese Funkanlage einigen Beschränkungen unterliegt, wenn sie in Belgien (BE), Bulgarien (BG), der Tschechischen Republik (CZ), Dänemark (DK), Deutschland (DE), Estland (EE), Irland (IE), Griechenland (EL), Spanien (ES), Frankreich (FR) in Verkehr gebracht wird, Kroatien (HR), Italien (IT), Zypern (CY), Lettland (LV), Litauen (LT), Luxemburg (LU), Ungarn (HU), Malta (MT), Niederlande (NL), Österreich (AT), Polen (PL), Portugal (PT), Rumänien (RO), Slowenien (SI), Slowakei (SK), Finnland (FI), Schweden (SE), die Türkei (TR), Norwegen (NO), die Schweiz (CH), Island (IS) und Liechtenstein (LI) auf den Markt kommt.  
Die WLAN-Funktion dieses Geräts ist ausschließlich auf die Verwendung in Innenräumen beschränkt, wenn es im Frequenzbereich von 5150 bis 5250 MHz betrieben wird.



ES	LU	RO	CZ	FR
HU	SI	DK	HR	BE
BG	DE	EE	IE	EL
IT	CY	LV	LT	SK
MT	NL	AT	PL	PT
FI	SE	TR	NO	CH
IS	LI			

- **Erklärung:** Unsere Geräte, die 5G WLAN unterstützen, erfüllen alle die oben genannten EU-Normen. Andernfalls erfüllen sie die oben genannten Standards nicht.  
Der Gegenstand der oben beschriebenen Erklärung steht im Einklang mit den wesentlichen Anforderungen der einschlägigen Harmonisierungsrechtsvorschriften der Europäischen Union: Funkanlagenrichtlinie RED (2014/53/EU).

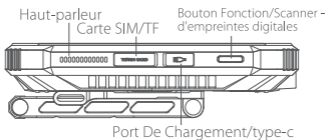
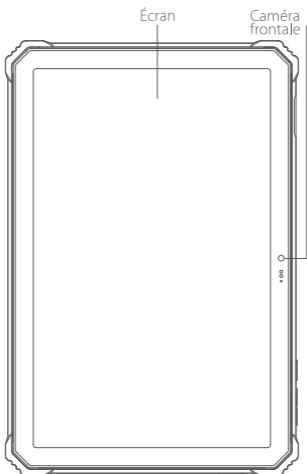
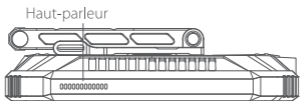

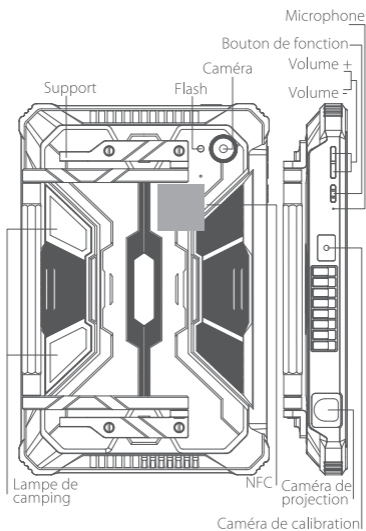

## Installation de la support

1. Placez les vis à chaque extrémité du support à l'avance, puis serrez-les dans les écrous à l'arrière de la tablette.
2. Utilisez un tournevis pour serrer les vis et l'installation est terminée.

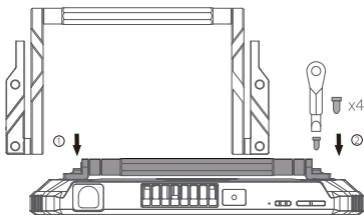

3. Méthode d'installation du bracelet optionnel.

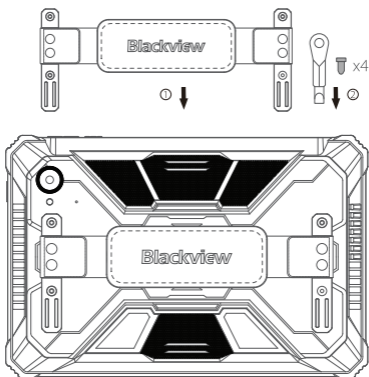

## ❶ Comment insérer les cartes

Pour être sûr de pouvoir appeler avec votre smartphone, suivez les instructions suivantes :

1. Ouvrez le bouchon.
2. Utilisez l'outil fourni pour extraire le plateau de carte SIM.

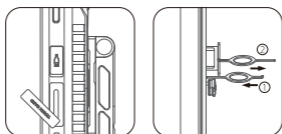

- Retirez le plateau de carte et placez la Nano SIM ou la carte micro SD (TF Card) le côté métallique (Puce) vers le bas. Assurez-vous que l'angle de la carte soit bien aligné avec l'angle du support et placez la dans le plateau de carte correspondant.

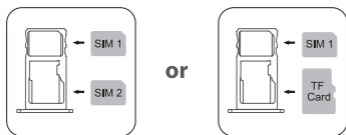

- Insérez le support de carte dans l'appareil en suivant la direction de la flèche.

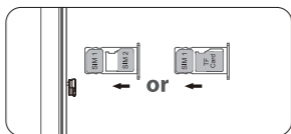

## ② Comment allumer l'appareil

- **Batterie non amovible**
- **appuyez sur le bouton d'alimentation pendant 3 à 5 secondes pour démarrer l'appareil.**

## ③ Comment envoyer un SMS/MMS

### SMS

- Ouvrez l'application de messagerie.
- Appuyez sur "Dé marrer une discussion"
- Saisissez un numero de téléphone ou recherchez un contact
- Rédigez votre message à l'aide du clavier qui apparraît
- Appuyez sur l'icône suivant pour envoyer. ➤

### Pour envoyer un MMS (Photo ou vidéo)

- Lorsque vous écrivez le message
- Appuyez sur l'icône représentant un petit appareil photo à gauche du champ d'écriture puis sélectionnez la photo ou vidéo à envoyer. Vous pouvez même prendre une nouvelle photo ou vidéo immédiatement.
- Appuyez sur pour envoyer ➤

## ④ Changer de langue

- Menu principal > Paramètres > Système > Langues et saisie.
- Langues et saisie > Langues > + Ajouter une langue.
- Sélectionnez la langue dont vous avez besoin, le système r eviendra automatiquement à l'interfacede sélection des langues.
- Sélectionnez l'icône à 4 barres à côté de votre langue et faites-la glisser au dessus de l'ancienne langue.

## ⑤ DAS (Débit d'absorption spécifique)

- Pour les pays qui adoptent la limite DAS de 2,0 W/kg pour 10 grammes de tissu. L'appareil respecte les spécifications RF lorsqu'il est utilisé à 5 mm de votre corps.
- Pour les pays qui adoptent la limite DAS de 1,6 W/kg pour 1 gramme de tissu. L'appareil respecte les spécifications RF lorsqu'il est utilisé près de votre oreille ou à 0 mm de votre corps. Des informations DAS à ce sujet peuvent être consultées en ligne sur <http://www.fcc.gov/oet/ea/fccid/>.

## **⑥ Sécurité - afin de garantir une utilisation sûre du produit, vous devez respecter scrupuleusement les règles suivantes.**

- Le Tablette PC doit être à au moins 15 cm de tout implant médical ou pacemaker cardiaque. Évitez la poche de votre veste si vous possédez un de ces appareils.
- N'exposez pas l'équipement et la batterie à des environnements de températures élevées ni à des équipements générant de la chaleur, tels que les rayons du soleil, des chauffages, des fours à micro-ondes, des fours ou des chauffe-eau, sinon la batterie peut exploser
- Lorsque la charge est terminée ou vous ne voulez plus charger, débranchez le chargeur du téléphone et débranchez le chargeur de la prise de courant
- Si l'appareil est équipé d'une batterie non amovible, ne la remplacez pas vous-même pour ne pas endommager la batterie ou l'appareil.
- L'utilisation d'une source d'alimentation, d'une batterie ou d'un chargeur non approuvé ou incompatible peut provoquer un incendie, une explosion ou d'autres dangers
- Ne démontez pas et ne modifiez pas la batterie, n'insérez pas d'objets étrangers, ne la plongez pas dans l'eau ou dans tout autre liquide pour éviter toute fuite de la batterie, surchauffe ou explosion.
- Ne laissez pas tomber, n'écrasez pas, ne rayez pas et ne percez pas la batterie pour éviter de la soumettre à une pression externe excessive, risquant de provoquer un court-circuit interne et une surchauffe de la batterie.
- Notre société décline toute responsabilité pour les accidents causés par des équipements de recharge non conformes.
- Shenzhen DOKE Electronic Co., Ltd déclare que cet type d'équipement radio est conforme à la directive 2014/53/UE. Le texte complet de la déclaration de conformité de l'UE est disponible à l'adresse Internet suivante :  
<https://support.blackview.hk/download/2>

## 7 Maintenance

- Bien comprendre la maintenance de ce Tablette PC portable afin de l'utiliser de manière plus sûre et efficace et prolonger autant que possible la durée de vie du Tablette PC.
- Suivez les instructions de ce manuel pour utiliser ce Tablette PC, ouvrir l'accès à la carte SIM . Ne pas essayer d'autres méthodes.
- Evitez de laisser tomber, de frapper ou de secouer votre Tablette PC. Une manipulation brutale peut provoquer une rupture de l'écran, endommageant le circuit imprimé interne et fragiliser la structure.
- N'utilisez pas de solvants chimiques, de détergents pour nettoyer votre Tablette PC. Vous pouvez utiliser un chiffon en coton doux imbibé d'eau ou de savon doux pour nettoyer la coque de votre Tablette PC.
- Veuillez nettoyer l'écran et l'appareil photo avec un chiffon propre et sec.
- Si votre Tablette PC fige pendant l'utilisation : Veuillez maintenir appuyé le bouton d'alimentation pendant 12 secondes. Le Tablette PC sera forcé de redémarrer.
- Lorsque le chargeur n'est pas utilisé , veuillez le débrancher de la prise de courant. Ne pas laisser branché votre batterie chargée au chargeur trop longtemps, cela peut raccourcir la durée de vie de la Batterie.

## 8 Test de performance "tri-proof" effectué. Le téléphone est étanche à la poussière, à l'eau et aux chocs. Le produit a reçu la certification IP68.

- Lors du test d'étanchéité, le tablette a été immergé à une profondeur de 1,5 mètres pendant 30 minutes.
- Le test de chute a été fait à plat sans effectué de pression supplémentaire.

## 9 Vérifiez votre numéro de certification

- Veuillez suivre ces étapes pour vérifier votre numéro de certification : **Paramètre - À propos des tablettes - Certification.**

## 10 CE Avertir

Utilisez les écouteurs avec précaution, la pression sonore excessive des écouteurs et des casques peut engendrer une perte d'audition.



- Restrictions de la bande 5 GHz :  
Selon l'Article 10 (10) de la Consigne 2014/53/EU, l'emballage montre que cet équipement radio sera sujet à des restrictions quand il sera sur le marché en Belgique (BE), Bulgarie (BG), République tchèque (CZ), Danemark (DK), Allemagne (DE), Estonie (EE), Irlande (IE), Grèce (EL), Espagne (ES), France (FR), Croatie (HR), Italie (IT), Chypre (CY), Letonie (LV), Lituanie (LT), Luxembourg (LU), Hongrie (HU), Malte (MT), aux Pays-Bas (NL), en Autriche (AT), Pologne (PL), au Portugal (PT), en Roumanie (RO), Slovénie (SI), Slovaquie (SK), Finlande (FI), Suède (SE), the Turquie (TR), Norvège (NO), Suisse (CH), Islande (IS), et au Liechtenstein (LI).

La fonction WLAN de cet appareil est limitée à l'utilisation en intérieur uniquement en fonction dans la gamme de fréquence entre 5150 et 5250 MHz.



ES	LU	RO	CZ	FR
HU	SI	DK	HR	BE
BG	DE	EE	IE	EL
IT	CY	LV	LT	SK
MT	NL	AT	PL	PT
FI	SE	TR	NO	CH
IS	LI			

- Déclaration : Nos équipements compatibles avec le Wi-Fi 5G répondent tous aux normes européennes susmentionnées. À défaut, ils ne remplissent pas les conditions susmentionnées.  
L'objet de la déclaration décrite ci-dessus respecte les exigences fondamentales de la législation d'harmonisation de l'Union en vigueur : Directive relative aux équipements radio RED (2014/53/EU).

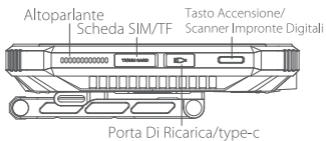
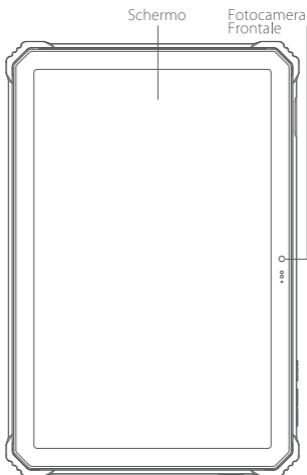
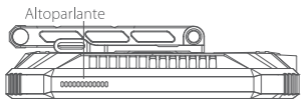

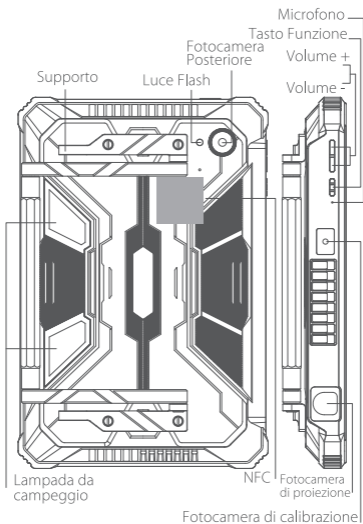

## Installazione della supporto

1. Posizionare in anticipo le viti a entrambe le estremità del supporto, quindi serrarle nei dadi sul retro del tablet.
2. Utilizzare il cacciavite per stringere le viti e l'installazione è terminata.

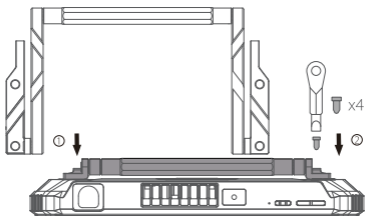

3. Metodo di installazione per il cinturino opzionale.

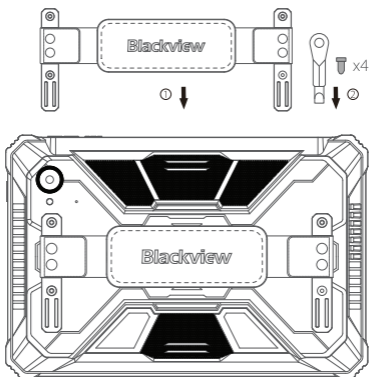

## ❶ Come Inserire la sim

Per essere sicuro che il tuo smartphone possa effettuare chiamate, inserisci la SIM card seguendo questo ordine.

1. Apri il carrellino della Scheda SIM.
2. Premere la graffetta sim all'interno del foro sul lato così il carrello sim apparirà e potrai estrarlo.

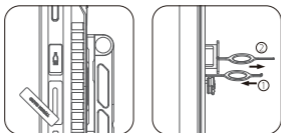

- Tira fuori il carrello sim, inserisci la Nano sim oppure la una SD card con il lato metallico, a faccia in giù. Assicurati che l'angolo smussato della sima sia allineato con l'angolo smussato del carrello ed inserito nello slot per schede corrispondente.

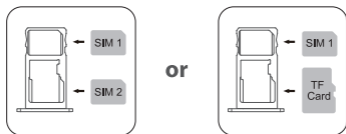

- Inserisci il vassoio della scheda nel dispositivo seguendo la direzione della freccia.

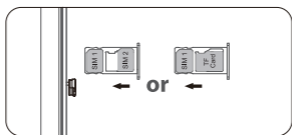

## ② Prima accensione

- **Batteria non removibile**
- **Mantieni premuto il pulsante di accensione per 3-5 secondi per accendere**

## ③ Come inviare SMS, MMS

### SMS

- Apri l'app SMS
- Clicca l'icona Nuovo Messaggio
- Inserisci un numero di telefono o selezionalo dai tuoi contatti
- Clicca sulla barra di testo ed inserisci il tuo messaggio
- Invia ➤

### MMS - video

- Durante la digitazione di un messaggio di testo
- Seleziona immagini, video oppure altri file che vuoi inviare, puoi Anche scattare una nuova foto o video da allegare.
- Seleziona ed invia ➤

## ④ Impostazioni per il cambio lingua

- Impostazioni—Sistema—lingua e immissione.
- Lingua e immissione—lingue—aggiungi una lingua.
- Seleziona la lingua di cui hai bisogno, il Sistema automaticamente tornerà al menu lingua.
- Tieni premuto sull'icona di fianco la barra della lingua, e trascinala alla prima riga.

## ⑤ Valore SAR

- Per i Paesi che adottano il limite SAR di 2,0 W/kg su 10 grammi di tessuto. Il dispositivo è conforme alle specifiche in materia di radiofrequenza se utilizzato a una distanza di 5 mm dal corpo.
- Per i Paesi che adottano il limite SAR di 1,6 W/kg oltre 1 grammo di tessuto. Il dispositivo è conforme alle specifiche in materia di radiofrequenza se utilizzato vicino all'orecchio o a una distanza di 0mm dal corpo. Le relative informazioni sul SAR possono essere consultate online all'indirizzo <http://www.fcc.gov/oet/ea/fccid/>.

## **⑥ Sicurezza- Per garantire l'utilizzo sicuro del prodotto, è necessario attenersi rigorosamente alle seguenti regole:**

- Il pad deve essere ad almeno 15 cm di distanza da qualsiasi impianto medico, bypass o pacemaker cardiac, non mettere mai il dispositivo nel taschino della camicia.
- Non esporre il dispositivo e la batteria insieme ad alte temperature o ad apparecchiature che generano calore come: luce solare, termosifoni, forni a microonde, forni o scaldabagni. Il surriscaldamento della batteria può causare un'esplosione.
- Quando la carica è completa o il telefono non è in carica, scollegare il caricabatterie dal dispositivo e dalla presa di corrente.
- Se il dispositivo è equipaggiato con una batteria non removibile, non sostituire la batteria da solo, per evitare danni sul dispositivo o sulla batteria stessa.
- L'uso di una fonte di alimentazione, caricatore o batteria non approvati o incompatibili può causare incendi, esplosioni o altri pericoli.
- Non smontare o ripristinare la batteria, inserire altri oggetti, immergere in acqua o altri liquidi per evitare perdite di capacità della batteria, surriscaldamento, incendio o esplosione.
- Non far cadere, schiacciare, graffiare o forare la batteria per evitare di sottoporre la batteria a una pressione esterna eccessiva, con conseguente cortocircuito interno e surriscaldamento della batteria.
- La compagnia non si assume la responsabilità per incidenti causati da apparecchiature di ricarica non standard.
- Con la presente, Shenzhen DOKE Electronic Co., Ltd dichiara che questo tipo di apparecchiatura radio è conforme alla direttiva 2014/53/UE. Il testo completo della dichiarazione di conformità UE è disponibile al seguente indirizzo internet: <https://support.blackview.hk/download/2>

## 7 Manutenzione

- Comprendere a fondo la manutenzione di questo pad cellulare, per utilizzarlo in modo più sicuro ed efficace ed estendere il più possibile la durata del dispositivo.
- Si prega di seguire le istruzioni nel manuale per aprire il pad, smontare gli accessori e non provare altri metodi.
- Si prega di evitare di far cadere, sbattere o scuotere il pad. Un utilizzo imprudente del pad può causare la rottura dello schermo, danneggiando il circuito interno e la delicata struttura.
- Non utilizzare solventi chimici o detergenti per pulire il pad. Pulire la scocca del pad con un panno di cotone morbido inumidito con acqua o sapone neutro.
- Pulire le lenti con un panno soffice, pulito ed asciutto. (Esempio: le lenti della fotocamera) e lo schermo.
- Se si verifica una situazione anomala come un arresto anomalo durante l'uso, il metodo da seguire è il seguente:  
Per un pad con batteria non removibile, premere e tenere premuto il pulsante di accensione per più di 12 secondi, il dispositivo sarà così forzato al riavvio (sbloccare il telefono quando si riavvia). Questa procedura può risolvere bug generali; per dispositivi con batteria removibile, rimuovere la batteria, quindi inserire la batteria e riavviare il pad per risolvere il bug.
- Quando l'alimentatore non è in uso, scollegarlo dalla presa di corrente. Non collegare la batteria completamente carica all'alimentatore, possibilmente finché non ce ne sia nuovamente bisogno, in quanto il sovraccarico riduce la durata della batteria.

## 8 Tri-proof device performance test - the dustproof and waterproof level of this product has been certified as IP68

- When doing the waterproof test, the water depth is within 1.5 meters, and the tablet is immersed in water within 30 minutes.
- Test caduta, l'altezza deve essere inferiore a 1 metri e il tablet va lasciato cadere e non lanciato.
- Pressure test, keep the ground level and do not apply force at a single point.

## 9 Controllare il proprio numero di certificazione

- Per verificare il proprio numero di certificazione, seguire questi passaggi: **Impostazioni - Informazioni sui tablet - Certificazione.**

## 10 CE Avvisare

Utilizzare con prudenza gli auricolari, per evitare che l'eccessiva pressione sonora degli auricolari e delle cuffie provochi la perdita dell'udito.



- **Restrizioni nella banda da 5 GHz:**  
Conformemente all'articolo 10 (10) della Direttiva 2014/53/UE, la confezione indica che la presente apparecchiatura radio sarà soggetta ad alcune restrizioni al momento dell'immissione sul mercato in Belgio (BE), Bulgaria (BG), Repubblica Ceca (CZ), Danimarca (DK), Germania (DE), Estonia (EE), Irlanda (IE), Grecia (EL), Spagna (ES), Francia (FR), Croazia (HR), Italia (IT), Cipro (CY), Lettonia (LV), Lituania (LT), Lussemburgo (LU), Ungheria (HU), Malta (MT), Paesi Bassi (NL), Austria (AT), Polonia (PL), Portogallo (PT), Romania (RO), Slovenia (SI), Slovacchia (SK), Finlandia (FI), Svezia (SE), Turchia (TR), Norvegia (NO), Svizzera (CH), Islanda (IS) e Liechtenstein (LI).  
La funzione WLAN di questo dispositivo è limitata al solo uso interno se utilizzata nell'intervallo di frequenza da 5150 a 5250 MHz.



ES	LU	RO	CZ	FR
HU	SI	DK	HR	BE
BG	DE	EE	IE	EL
IT	CY	LV	LT	SK
MT	NL	AT	PL	PT
FI	SE	TR	NO	CH
IS	LI			

- **Dichiarazione:** Le nostre apparecchiature che supportano il Wi-Fi 5G sono tutte certificate secondo i summenzionati standard UE. Diversamente, non sono conformi agli standard di cui sopra.  
Lo scopo della dichiarazione sopra citata è conforme ai requisiti principi di armonizzazione legislativa in materia: Direttiva sulle apparecchiature radio RED (2014/53/UE).

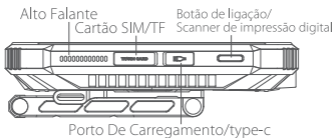
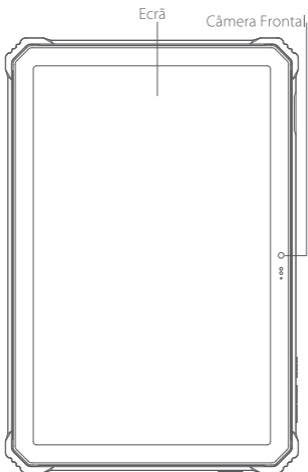
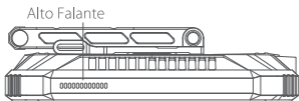

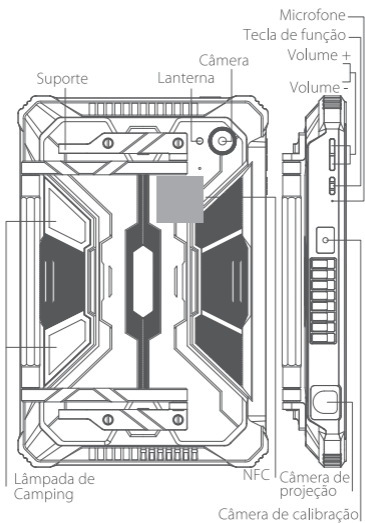

## Instalação da alça manual

1. Coloque os parafusos nas duas extremidades do suporte com antecedência e, em seguida, aperte-os nas porcas na parte traseira do tablet.

2. Use uma chave de fenda para apertar os parafusos. Com isso, a instalação .

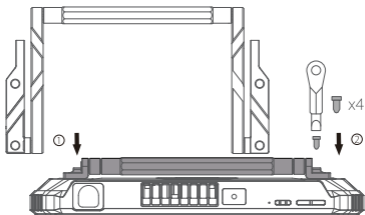

3. Método de instalação da correia opcional.

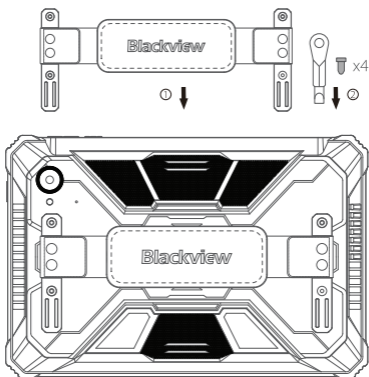

## ❶ Como inserir o cartão

Para ter certeza de que você poderá fazer ligações, insira o chip (SIM) na seguinte ordem.

1. Abrir o encaixe.
2. Pressione o pino no furo lateral e então você poderá retirar a bandeja para o SIM.

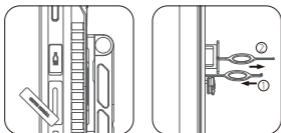

- Retire a bandeja para o SIM e insira o Nano SIM ou o cartão TF com o lado metálico para baixo. Certifique-se de que o ângulo do bisel esteja alinhado com o ângulo do bisel da bandeja do cartão e que este seja colocado no espaço correspondente.

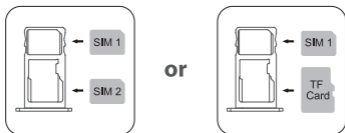

- Insira o compartimento do cartão no dispositivo seguindo a direção da seta.

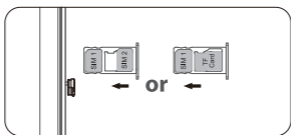

## ② Como iniciar

- **Bateria não-removível**
- **Pressione o botão de ligar por 3-5 segundos para iniciar**

## ③ Como enviar SMS, MMS

### SMS

- Abra o aplicativo de SMS
- Selecione Nova Informação
- Insira um número de telefone ou procure em seus contatos
- Selecione Editar Informação e digite seu texto
- Enviar ➤

### MMS – Vídeo

- Quando estiver escrevendo uma mensagem de texto
- Selecione imagens, vídeos ou outros arquivos que você queira adicionar, você pode até mesmo tirar a foto ou gravar o vídeo naquele momento.
- Selecione ou envie ➤

## ④ Mudando as configurações de idioma

- Menu principal–configurações–configurações do sistema–idioma e método de entrada.
- Idioma e método de entrada–idioma–adicionar idioma.
- Selecione o idioma que você precisa e o sistema automaticamente adotará a interface deste idioma.
- Selecione o ícone depois da barra de idioma e arraste-o para o primeiro.

## ⑤ SAR

- Para países que adotam o limite de SAR de 2,0 W/kg sobre 10 gramas de tecido. O dispositivo atende às especificações de RF quando utilizado a uma distância de 5 mm de seu corpo.
- Para países que adotam o limite de SAR de 1,6 W/kg sobre 1 grama de tecido. O dispositivo atende às especificações de RF quando utilizado próximo ao ouvido ou a uma distância de 0mm de seu corpo. As informações de SAR neste texto podem ser consultadas on-line pelo endereço <http://www.fcc.gov/oet/ea/fccid/>.

## **⑥ Segurança – para assegurar sua segurança ao utilizar o produto, você deve seguir estas regras estritamente**

- O pad deve estar ao menos a 15cm de distância de qualquer implante médico ou marca-passo e o pad nunca deverá ser colocado no bolso da camisa/casaco.
- Não exponha o dispositivo e outras baterias a altas temperaturas ou equipamentos que geram calor como sol, aquecedores, micro-ondas, fornos, ou aquecedores de água. O superaquecimento da bateria pode causar uma explosão.
- Quando o carregamento estiver completo ou não estiver carregando seu celular, desconecte o carregador do dispositivo e desconecte o carregador da fonte de energia.
- Se o dispositivo está equipado com uma bateria não-removível, não substitua a bateria sozinho para evitar danos à bateria ou dispositivo.
- O uso de uma fonte de energia, carregador ou bateria não aprovada ou incompatível pode causar incêndios, explosões ou outros danos.
- Não desmonte ou reinicie a bateria, insira outros objetos, imerja na água ou em outros líquidos para evitar vazamentos na bateria, superaquecimento, incêndios ou explosões.
- Não derrube, esmague, arranhe ou fure a bateria para evitar expor a bateria a um excesso de pressão externa, levando a um curto-circuito interno e superaquecimento da bateria.
- A empresa não é responsável por acidentes causados por equipamentos de carregamento não-padronizados.
- Pelo presente, Shenzhen DOKE Electronic Co., Ltd declara que este tipo de equipamento de rádio está em conformidade com a Diretiva 2014/53/UE. O texto na íntegra da declaração de conformidade à UE está disponível no seguinte endereço da Internet:  
<https://support.blackview.hk/download/2>

## 7 Manutenção

- Entenda a manutenção deste pad para utilizá-lo de forma mais segura e eficaz, para estender a vida útil do pad o máximo possível.
- Por favor, siga as instruções no manual para abrir o pad, desmontar os acessórios, e não experimente outros métodos.
- Por favor, evite derrubar, bater ou agitar seu pad. O uso descuidado do pad pode fazer com que a tela quebre, prejudicando a placa do circuito interno e a estrutura delicada.
- Não utilize solventes químicos ou detergentes para limpar seu pad. Limpe a capa do pad com um pano de algodão úmido com água ou sabonete neutro.
- Limpe a lente e a tela com um pano limpo, seco e suave. (Exemplo: lente da câmera).
- Se você encontrar uma situação anormal, como uma falha durante o uso, o método a seguir é o seguinte: para um pad cuja bateria não pode ser removida, pressione e segure o botão de ligar por mais de 12 segundos, o que forçará o pad a reiniciar (desbloqueie o pad ao reiniciar). Isto geralmente resolve o problema. Para um pad cuja bateria pode ser removida, por favor, remova a bateria, insira-a novamente e reinicie o pad para resolver o problema.
- Quando o carregador não estiver sendo utilizado, desconecte-o da fonte de energia. Não conecte uma bateria que já está completamente carregada ao carregador para obter um maior ciclo de vida, já que o supercarregamento diminui o tempo de vida da bateria.

## 8 Teste tri-prova de performance do dispositivo – o nível de resistência a poeira e água deste produto foi certificado como IP68

- Ao realizar o teste de resistência à água, a profundidade da água é de 1.5 metros, e o tablet é imerso na água por 30 minutos;
- Teste anti-queda: altura de 1m, e o tablet está caindo sozinho.
- Teste de pressão: mantenha o chão plano e não aplique pressão em um único ponto.

## 9 Verifique seu número de certificação

Para consultar seu número de certificação, siga as seguintes etapas: **Configurações - Sobre os tablets - Certificação.**

## 10 CE Avisar

Tenha cuidado com o fone de ouvido, pois a pressão sonora excessiva dos fones de ouvido pode causar perda auditiva.



- Restrições na banda de 5 GHz.

De acordo com o Artigo 10 (10) da Diretiva 2014/53/EU, a embalagem demonstra que este equipamento de rádio estará sujeito a algumas restrições quando situado no mercado da Bélgica (BE), Bulgária (BG), República Tcheca (CZ), Dinamarca (DK), Alemanha (DE), Estônia (EE), Irlanda (IE), Grécia (EL), Espanha (ES), França (FR), Croácia (HR), Itália (IT), Chipre (CY), Letônia (LV), Lituânia (LT), Luxemburgo (LU), Hungria (HU), Malta (MT), Países Baixos (NL), Áustria (AT), Polônia (PL), Portugal (PT), Romênia (RO), Eslovênia (SI), Eslováquia (SK), Finlândia (FI), Suécia (SE), Turquia (TR), Noruega (NO), Suíça (CH), Islândia (IS) e Liechtenstein (LI). A função WLAN para este dispositivo está restrita apenas ao uso em ambientes internos, quando estiver operando na faixa de frequência de 5150 a 5250 MHz.



ES	LU	RO	CZ	FR
HU	SI	DK	HR	BE
BG	DE	EE	IE	EL
IT	CY	LV	LT	SK
MT	NL	AT	PL	PT
FI	SE	TR	NO	CH
IS	LI			

- Declaração: Todos os nossos equipamentos compatíveis com Wi-Fi 5G atendem aos padrões da UE acima. De outra forma, eles não atendem aos padrões acima. O objeto da declaração descrita acima está em conformidade com os requisitos essenciais da legislação de harmonização relevante da União: Diretriz de equipamentos de rádio RED (2014/53/EU).



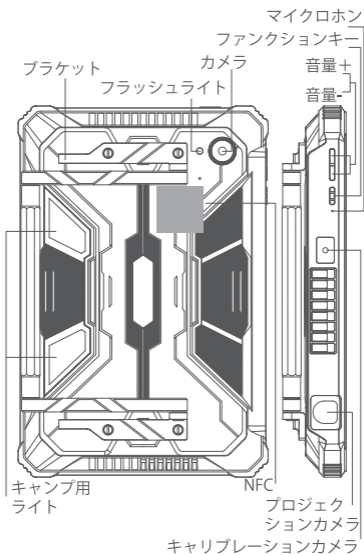

## ブラケット取り付け

- 1.ネジを事前に支持具の両端に置き、タブレットの背面のナットにしっかりと締めてください。
- 2.ドライバーでネジを締めて、取り付けが完了します。

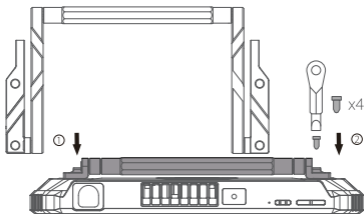

- 3.オプションのストラップの取り付け方法。

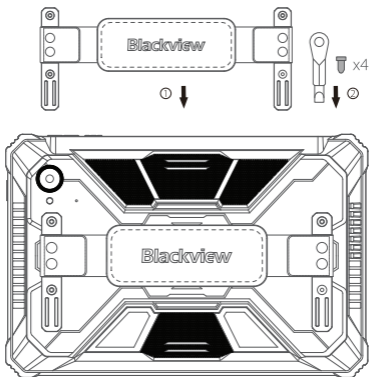

## ① SIMカードの入れ方

スマートフォンは初期不良があるかを先に確認してください。

問題がなければ、下記手順で操作してください。

1. ケーバを先に開けます。
2. カードニードをスロットにカードホルダーを推します。そして、カードホルダーは引き出します。

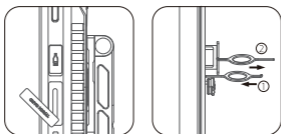

- SIMカードを引き出したカードホルダーに入れます。下記の矢印の方向通りにカードを入れます。(SIMカードとTFカードはどちらのスロットに入れることかを先に確認してください。)

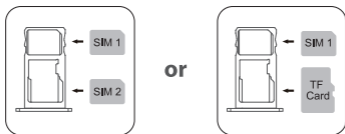

- 矢印の方向に従ってカードトレイをデバイスに挿入してください。

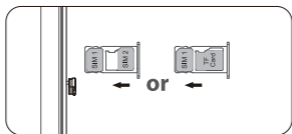

## ② デバイスの起動方法

- ・ バッテリーは取り外す不可能タイプです。
- ・ 電源ボタンを3～5秒間軽く押すと、デバイスが起動します。

## ③ メッセージの発送方法

- ・ メッセージアプリを開けます
- ・ 新しいメッセージの編集を選択します
- ・ 連絡番号を入力します
- ・ メッセージを入力します
- ・ ➤ 発送します

### メッセージに画像、動画の添付方法

- ・ メッセージを入力します
- ・ 発送したい画像と動画を直接に添付します
- ・ 発送します ➤

## ④ 言語設定方法

- ・ 英語：  
setting→system→languages&input →languages →  
add a language 日本語を選択します。追加完了すると  
右の横ラインの部分タッチして一番の上に移動します。  
そうして設定が完了になります。

対応の日本語：

設定→システム→言語&入力→言語の設定→  
言語の追加→日本語を選択します。追加完了すると  
右の横ラインの部分タッチして一番の上に  
移動します。そうして設定が完了になります。

## ⑤ SAR

- 10グラムの組織内のSAR上限値を2.0 W/kgに制限している国向け。本機器は、身体から5 mm離して使用した場合にRF仕様を満たします。
- 1グラムの組織内のSAR上限値を1.6 W/kgに制限している国向け。本機器は、耳の近く、または身体から0mm離して使用した場合にRF仕様を満たします。SARに関する情報は、<http://www.fcc.gov/oet/ea/fccid/>でご覧いただけます。

## ⑥ 安全使用ために、下記ルールを守ってください

- 化学や薬物に15 c m以上を離れてください
- タブレット本体とバッテリーは絶対に長い間に日に当たってはけません。スマホ本体とバッテリーは湯、直射日光を避けてください
- 充電していない時に、或いは、充電完了の時にプラグを抜けてください
- 取り外す不可能タイプのバッテリーでは取り外しないでください
- 不適切な充電器を使えば、バッテリーの使用壽命に損があります。正規品を使ってください
- バッテリーは水、火、液体を避けてください
- バッテリーを落としたり、壊したりことをしないでください
- 他の不正規品の充電器を使った後に出た損害では弊社は責任を負いません
- ここに、Shenzhen Doke Electronic Co., Ltdは、本無線装置の型式が指令2014/53/EUに準拠していることを宣言いたします。EU適合宣言書の全文は次のアドレスから入手できます：  
<https://support.blackview.hk/download/2>

## ⑦ メンテナンス

- ・メンテナンス手順通りにタブレット本体を使ってください
- ・使用説明書の通りにタブレット本体を使ってください
- ・タブレット本体を落としたり、壊したり、スクリーンを傷をしたりことはしないでください
- ・化学や薬物や漂白物などでスマホを清潔しないでください。ソフト布で水や石鹸を使ってタブレット本体を清潔してください
- ・タブレット本体のカメラとスクリーンはきれいかつ乾燥な布で清潔してください
- ・タブレット本体は突然に何かバグがあれば、取り外すバッテリータイプではバッテリーを取り外して改めてにバッテリーを入れるとタブレット本体の電源ボタンを3~5秒をすると再起動します。取り外す不可バッテリータイプではタブレット本体の電源ボタンを3~5秒をすると再起動します。そうすると一般的なバグが解決できます
- ・充電していない時に、或いは、充電完了の時にプラグを抜けて出してください

## ⑧ 三防(防水、防塵、耐衝撃)スマートフォンをテストされました。スマートフォンIP68防水標準です。

- ・防水テスト  
水深は1.5メートルで、錠剤を30分間水に浸します。
- ・耐衝撃テスト  
外力がありません, 水平的な方向でタブレットホを落下します。

## ⑨ 認証番号を確認する

認証番号は、次の手順でご確認いただけます：  
設定 - タブレットについて - 規制ラベル。

## ⑩ CE 警告

イヤフォンやヘッドフォンからの音圧が高すぎると難聴を引き起こすおそれがあるため、取り扱いには注意してください。



### ・ 5 GHz帯における制限事項：

指令2014/53/EU第10条(10)により、本無線機器を次の国で上市する際には、梱包上に制限の対象であることが示されます。ベルギー(BE)、ブルガリア(BG)、チェコ共和国(CZ)、デンマーク(DK)、ドイツ(DE)エストニア(EE)、アイルランド(IE)、ギリシャ、(EL)、スペイン(ES)、フランス(FR)、クロアチア(HR)、イタリア(IT)キプロス(CY)、ラトビア(LV)、リトアニア(LT)、ルクセンブルク(LU)、ハンガリー(HU)、マルタ(MT)、オランダ(NL)、オーストリア(AT)、ポーランド(PL)、ポルトガル(PT)、ルーマニア(RO)、スロベニア(SI)、スロバキア(SK)、フィンランド(FI)、スウェーデン(SE)、トルコ(TR)、ノルウェー(NO)、スイス(CH)、アイスランド(IS)、リヒテンシュタイン(LI)。

本機器の無線LAN機能を5150～5250 MHzの周波数帯域で動作する場合、屋内使用のみに制限されます。



ES	LU	RO	CZ	FR
HU	SI	DK	HR	BE
BG	DE	EE	IE	EL
IT	CY	LV	LT	SK
MT	NL	AT	PL	PT
FI	SE	TR	NO	CH
IS	LI			

- ・ 宣言：5G Wi-Fiをサポートする当社のデバイスはすべて、上記のEU規格を満たしています。それ以外の場合は、上記の基準を満たしません。  
上記の宣言の目的は、関連する欧州連合の整合法令の必須要件に沿ったものです。無線機器指令 RED (2014/53/EU)。



Instagram



Facebook

Manufacturer: Shenzhen DOKE Electronic Co.,Ltd  
Address: 801, Building3, 7th Industrial Zone, Yulv Community,  
Yutang Road, Guangming District, Shenzhen, China.



Follow Blackview community, a place where you can share and discuss with Blackview user keep posted with most up-to-day news



The power delivered by the charger must be between min 15 Watts required by the radio equipment, and max 120 Watts in order to achieve the maximum charging speed.

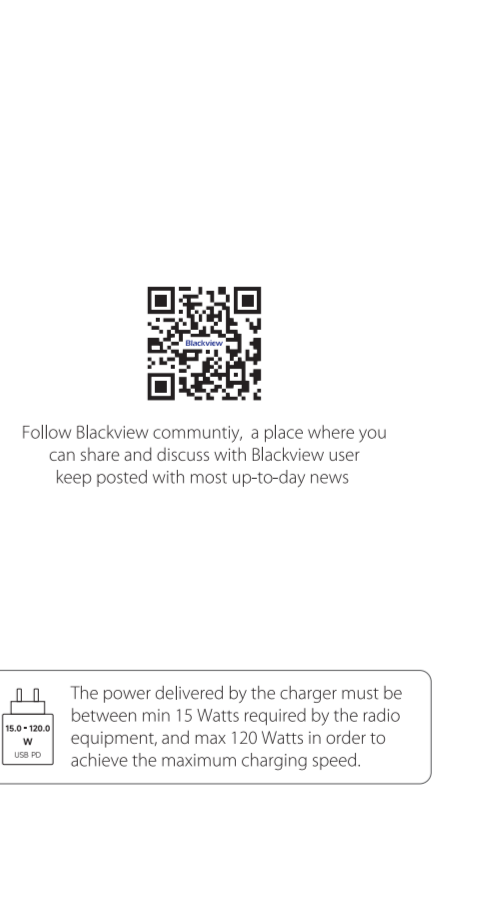
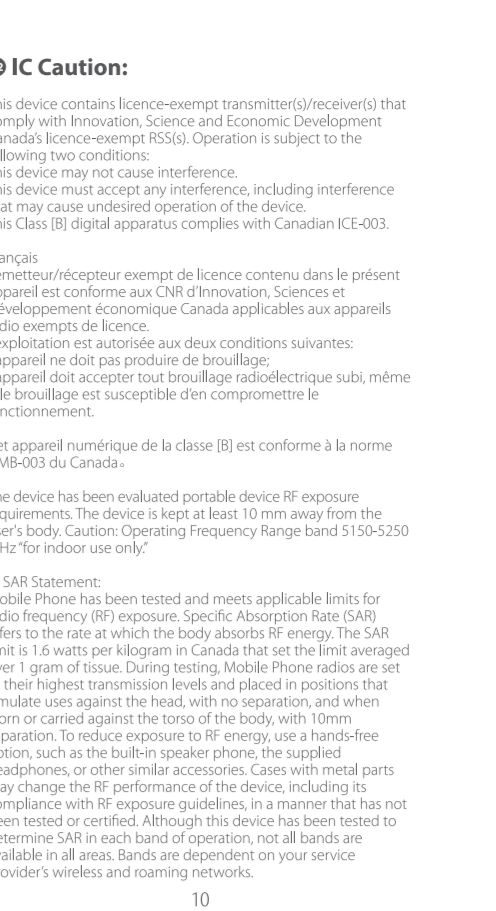
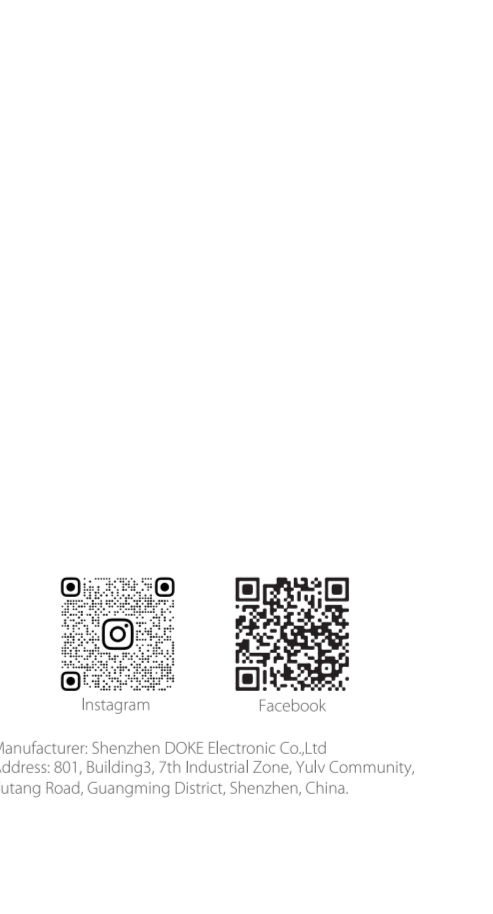
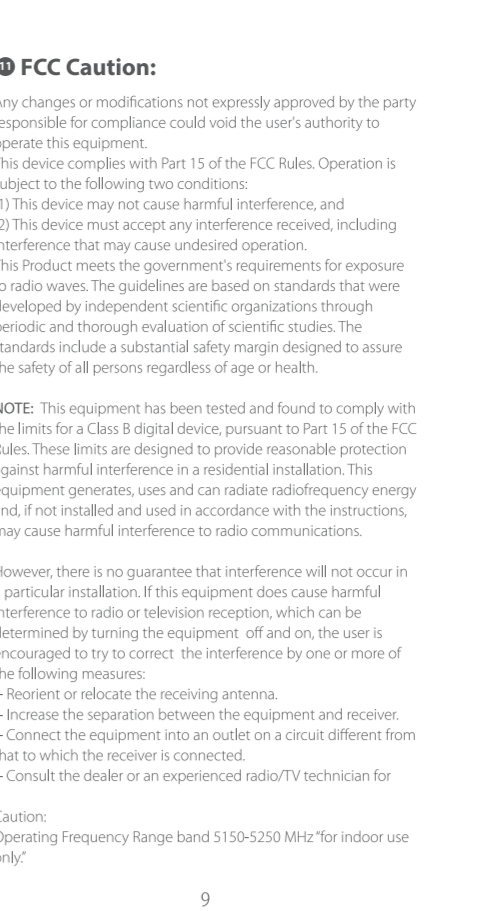
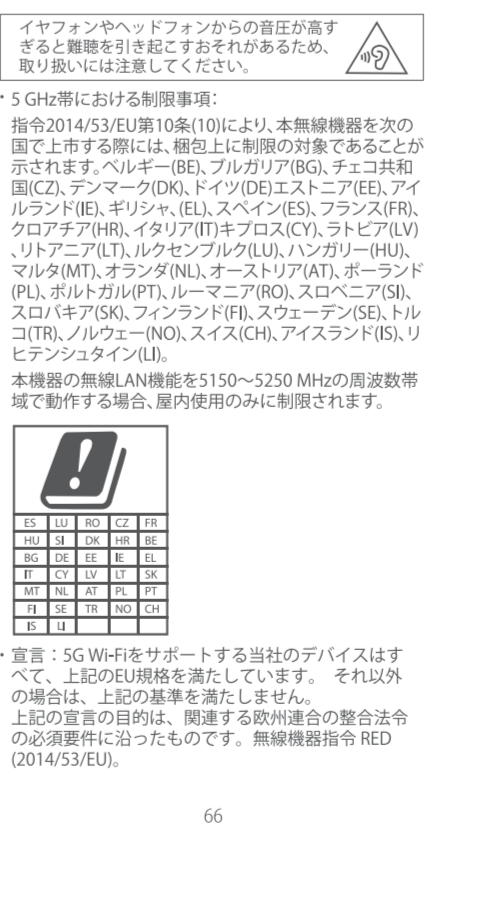
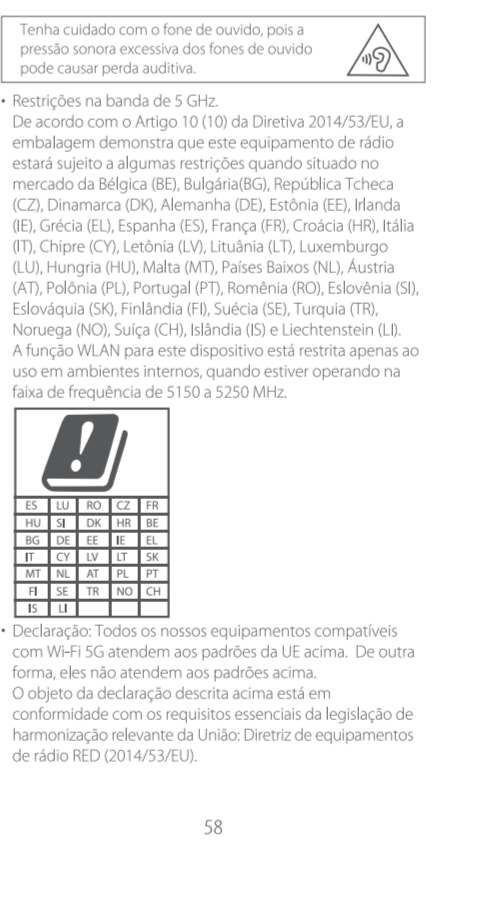
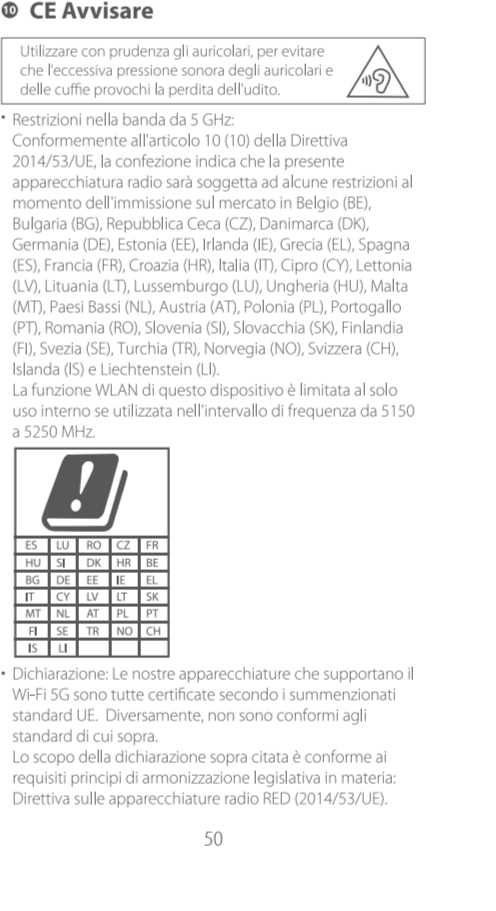
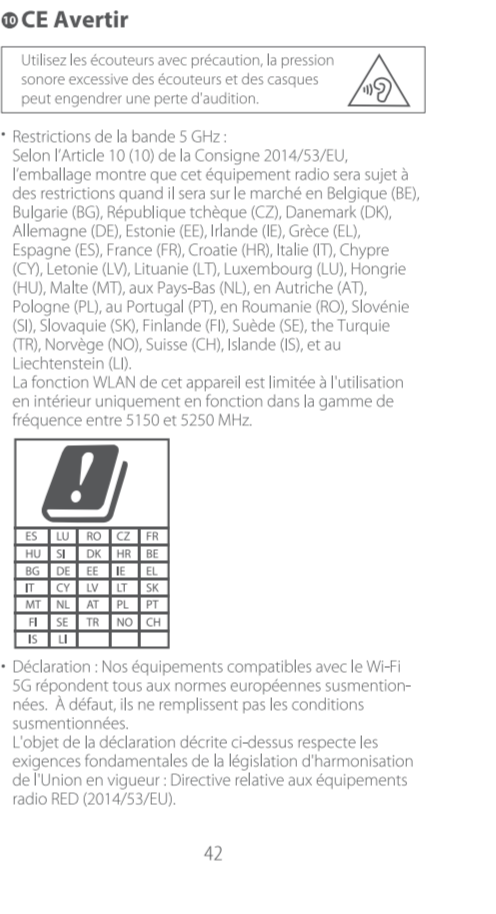
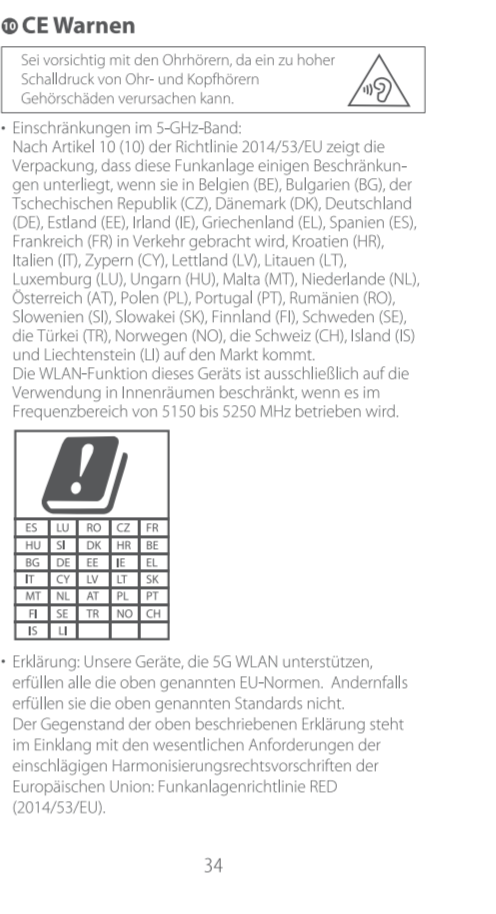
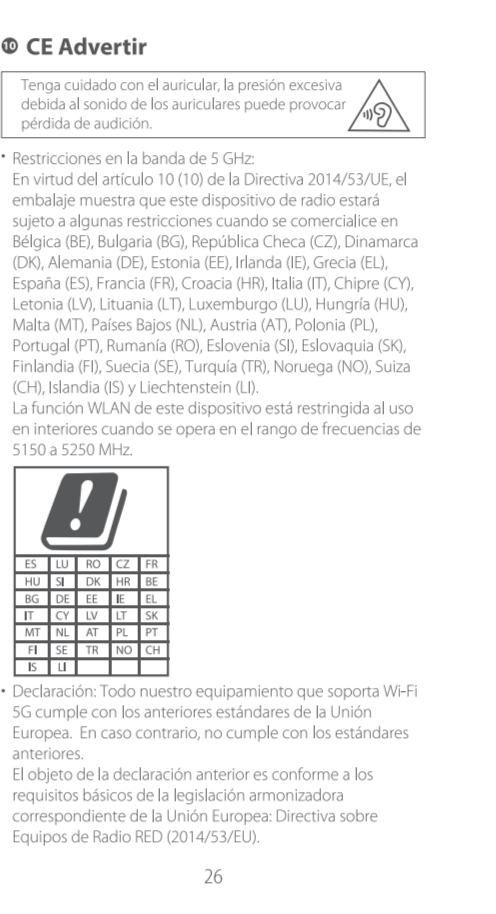
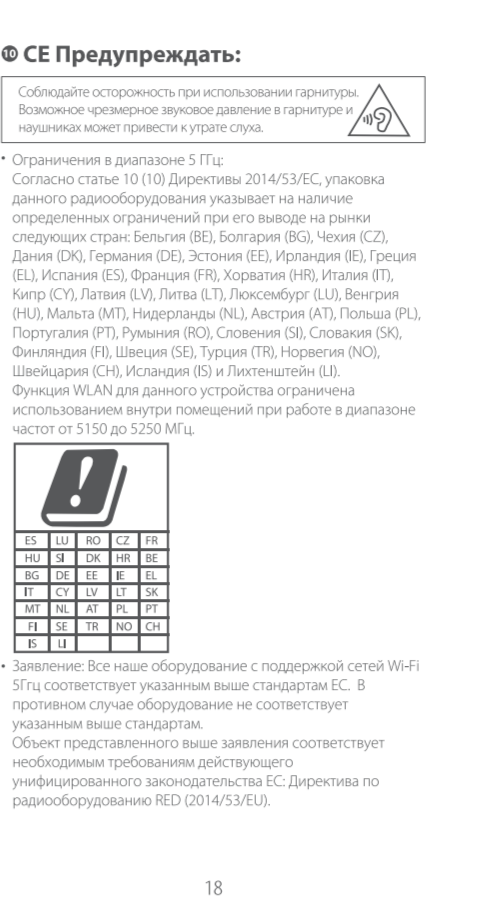
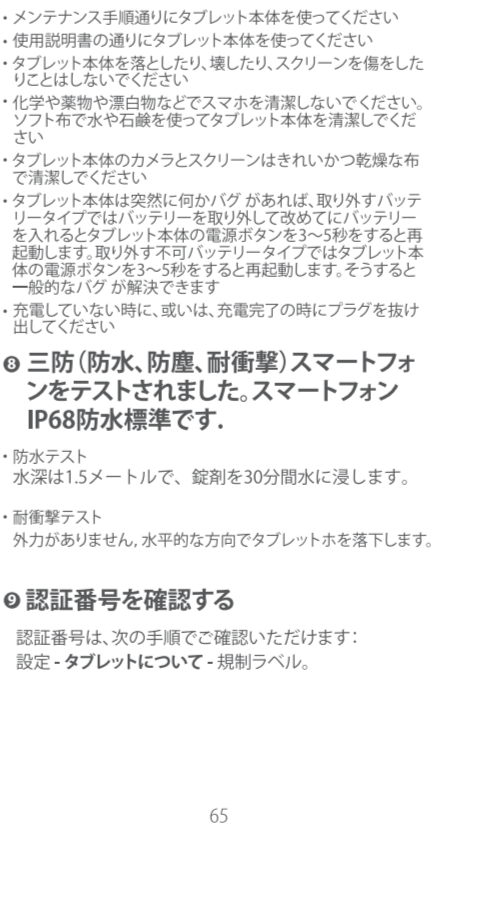
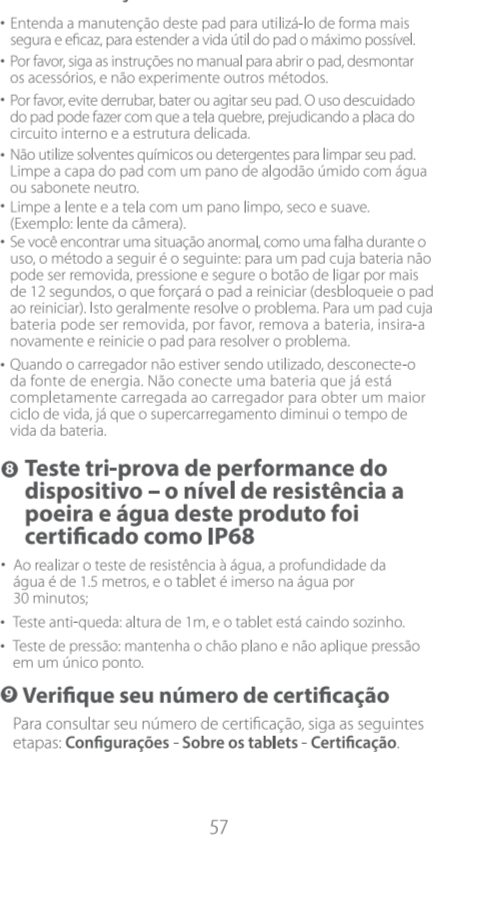
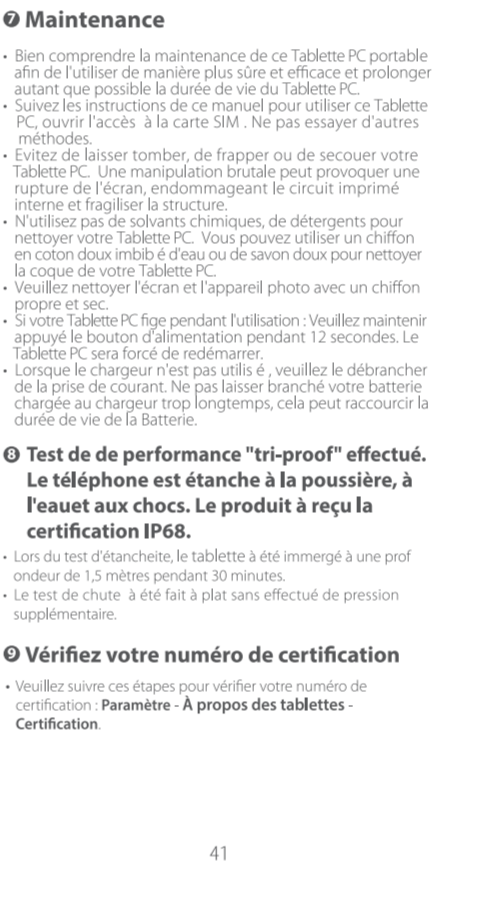
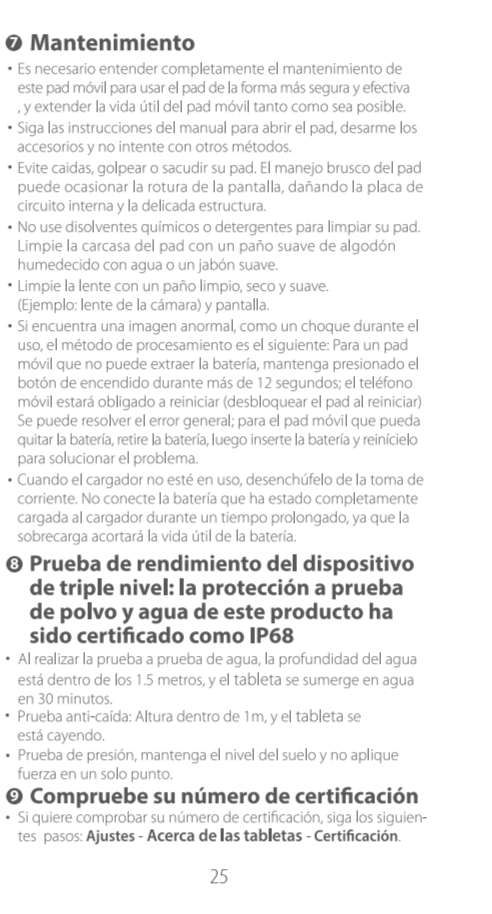
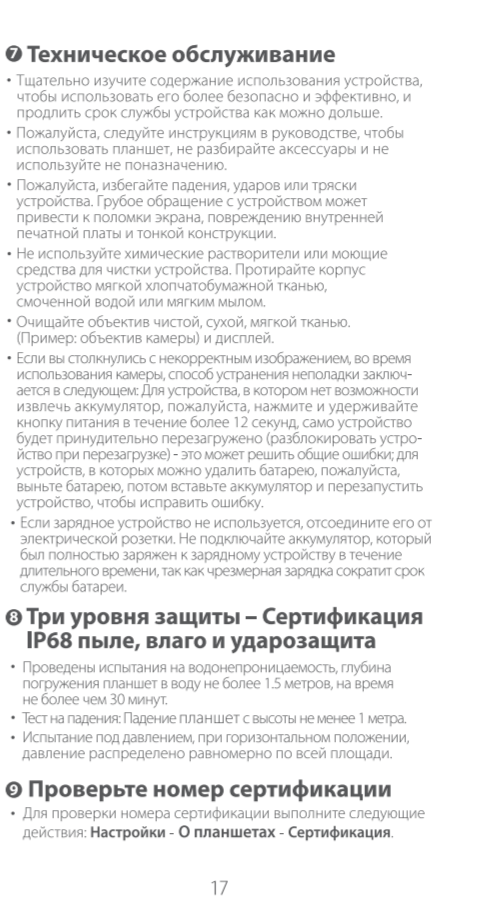
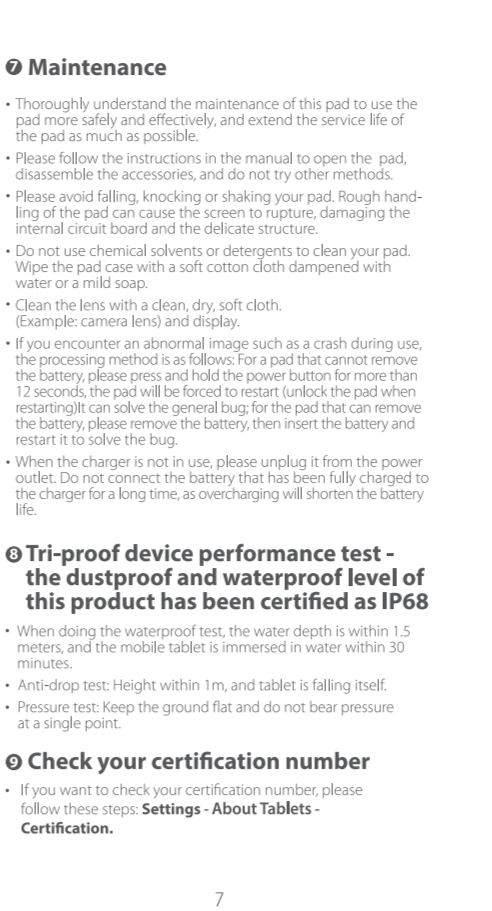
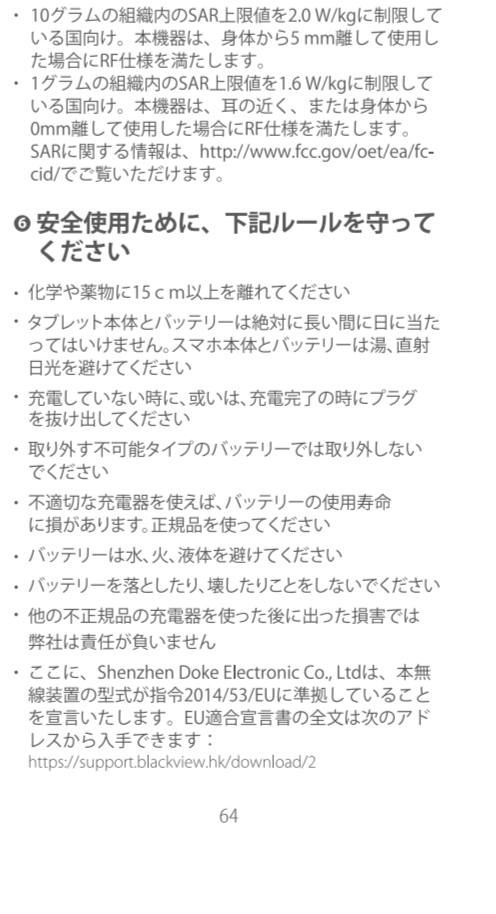
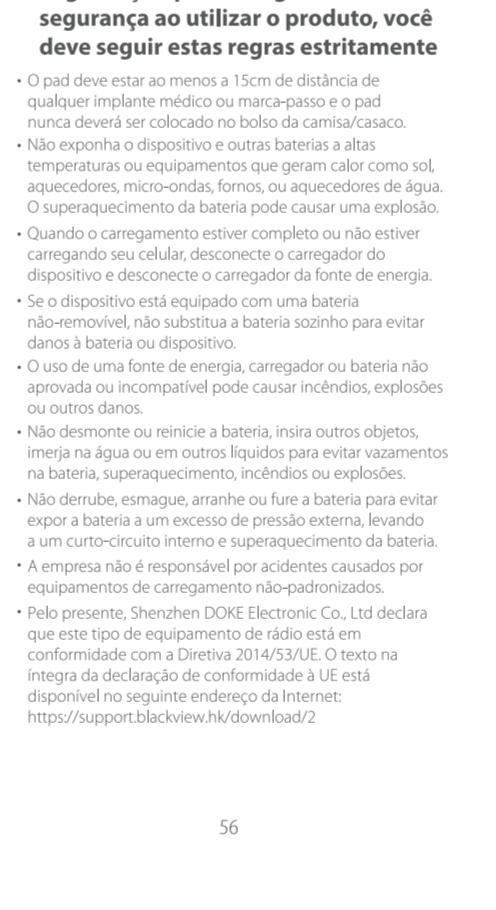
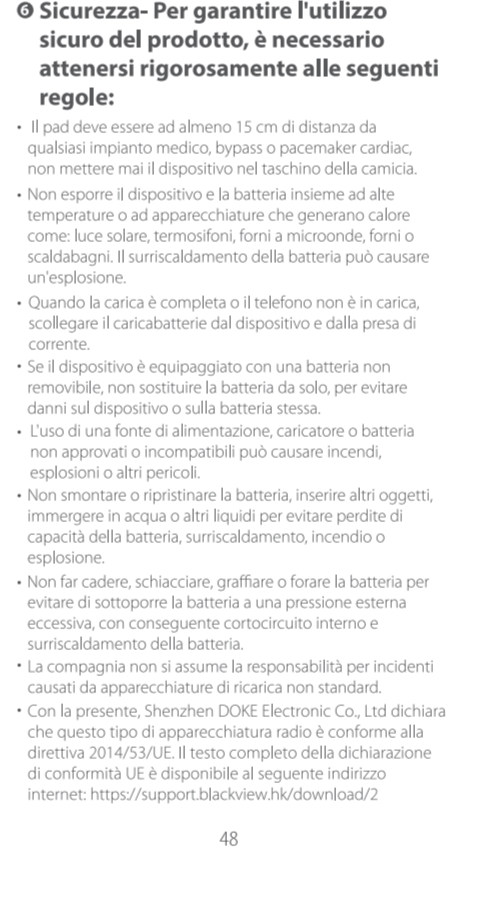
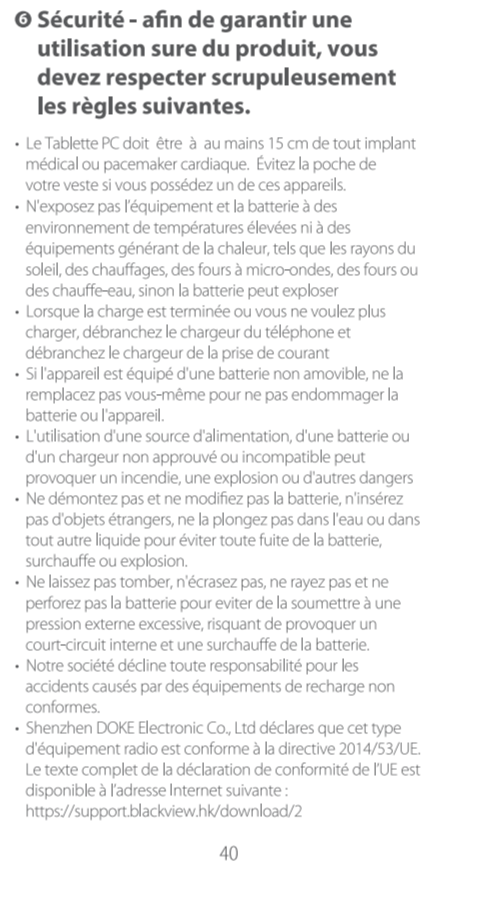
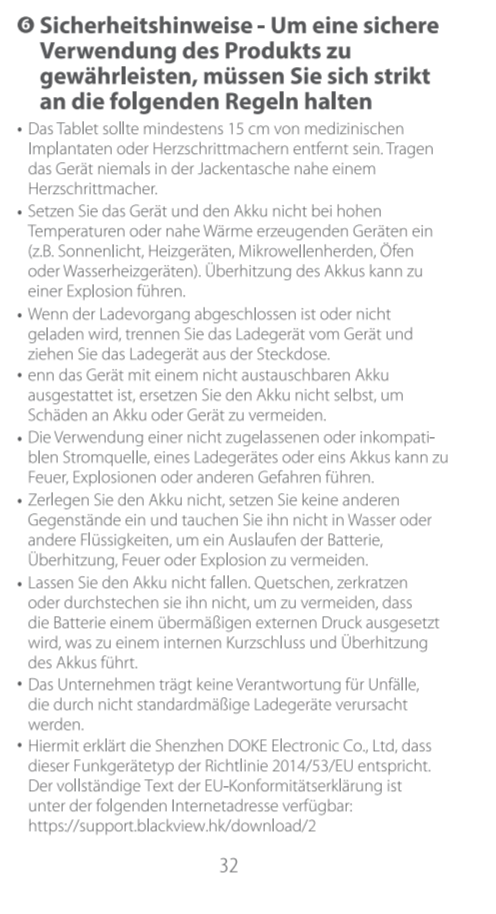
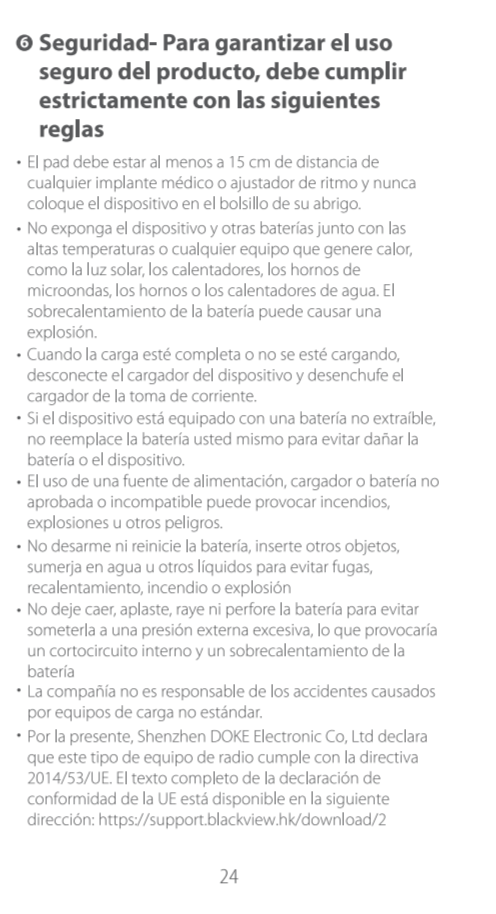
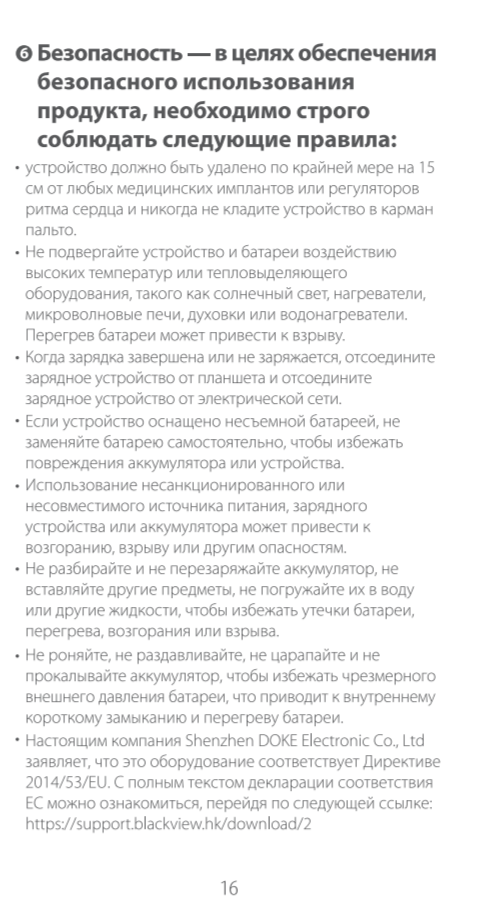
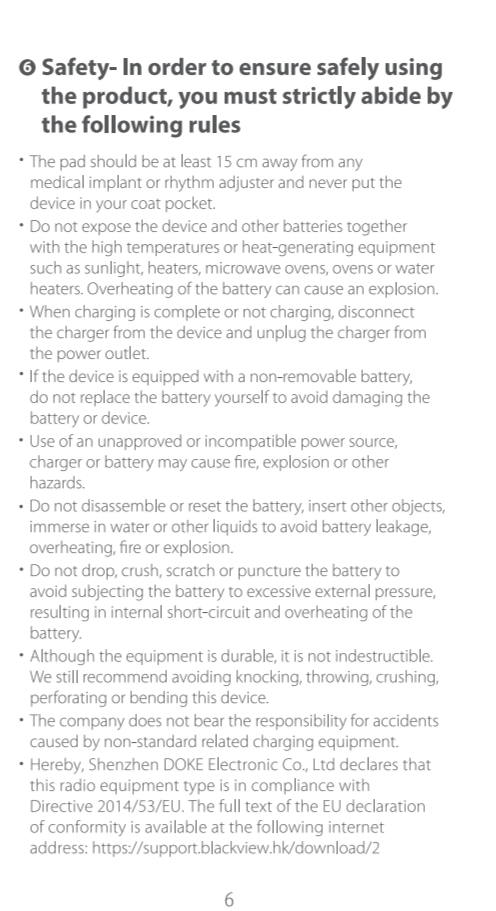
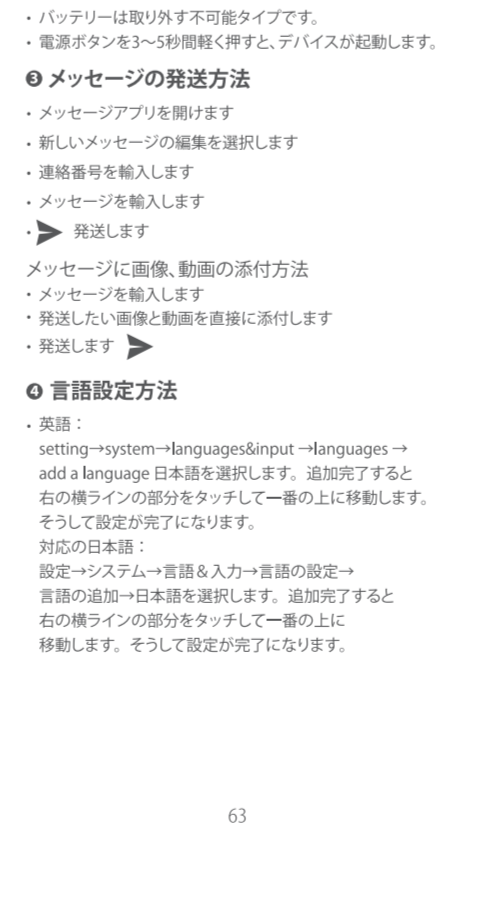
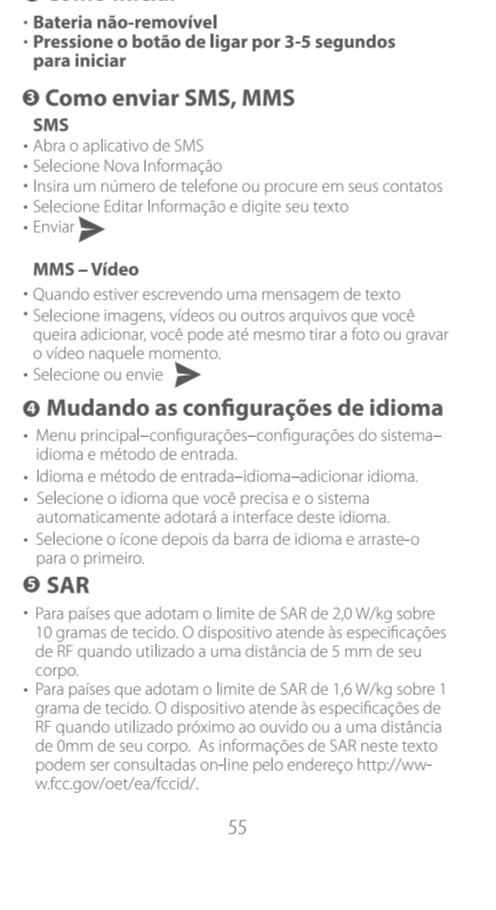
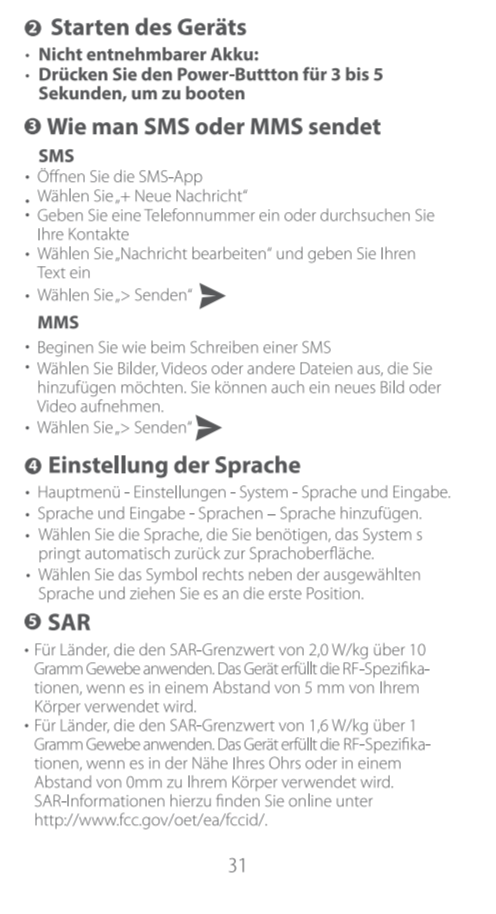
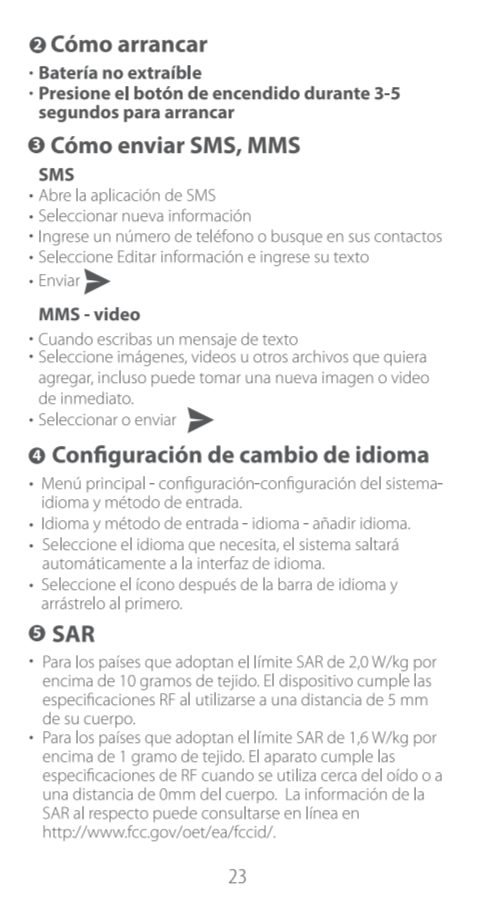
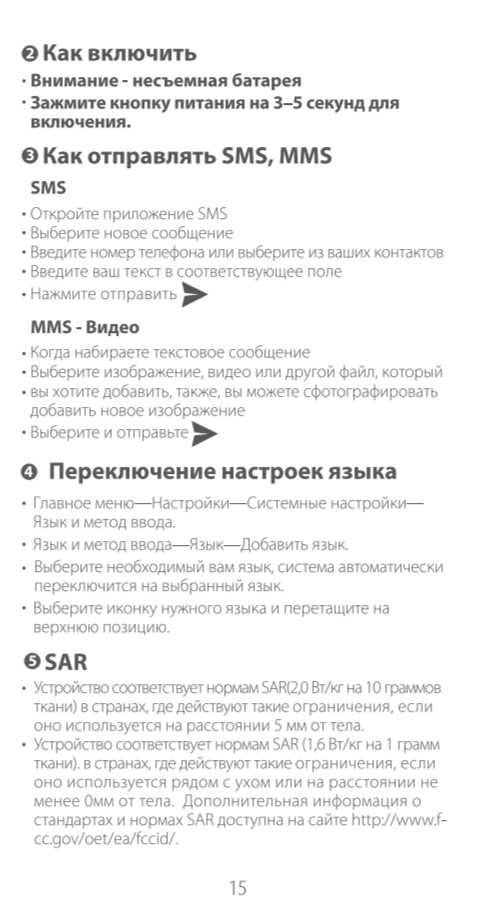
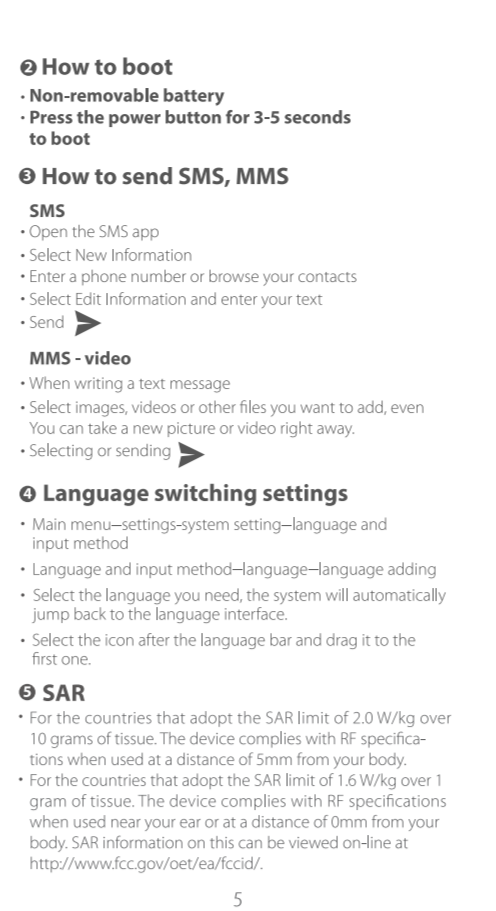
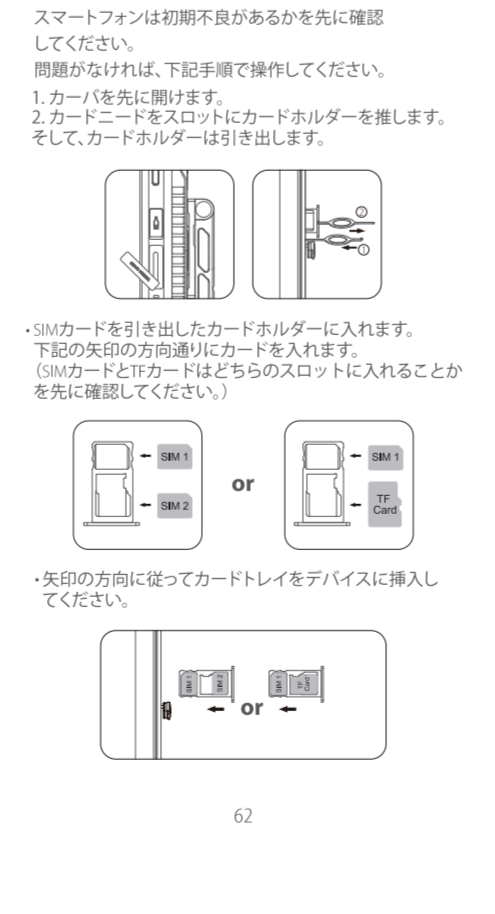
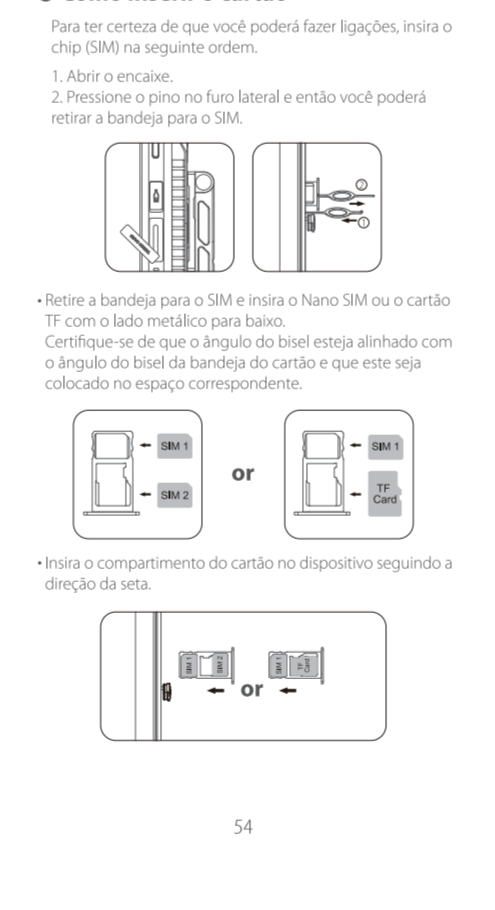
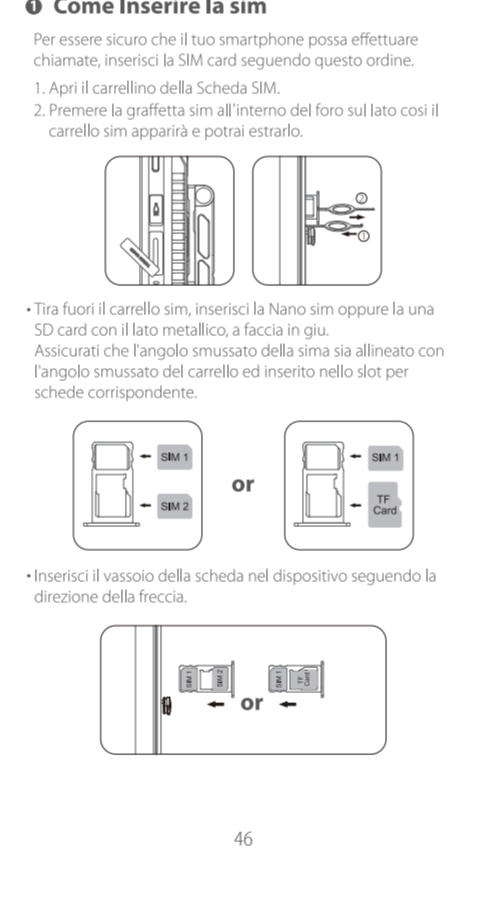
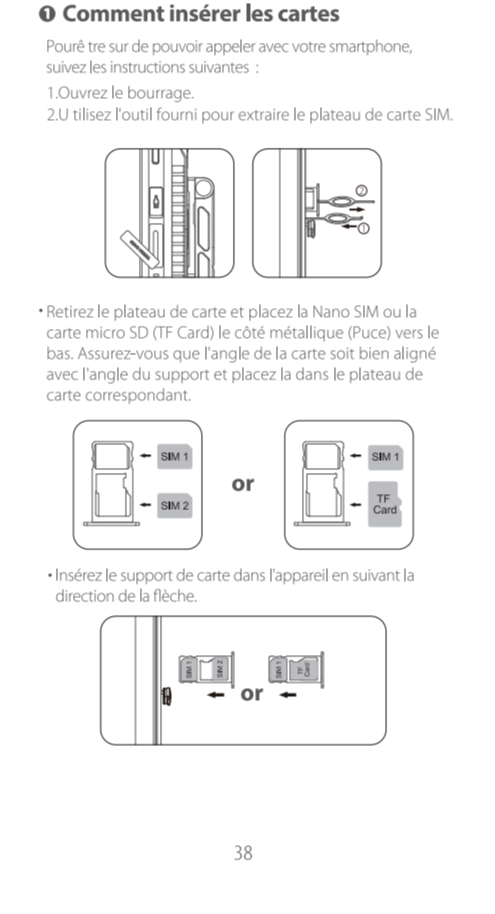
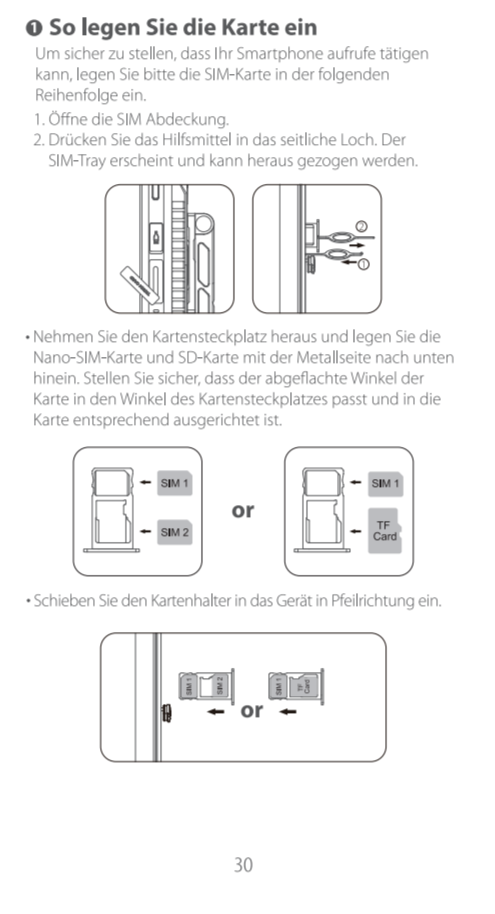
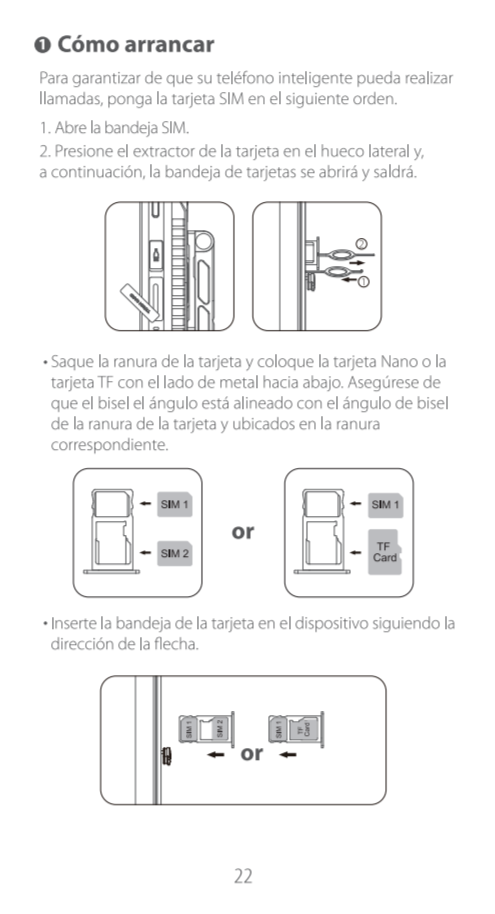
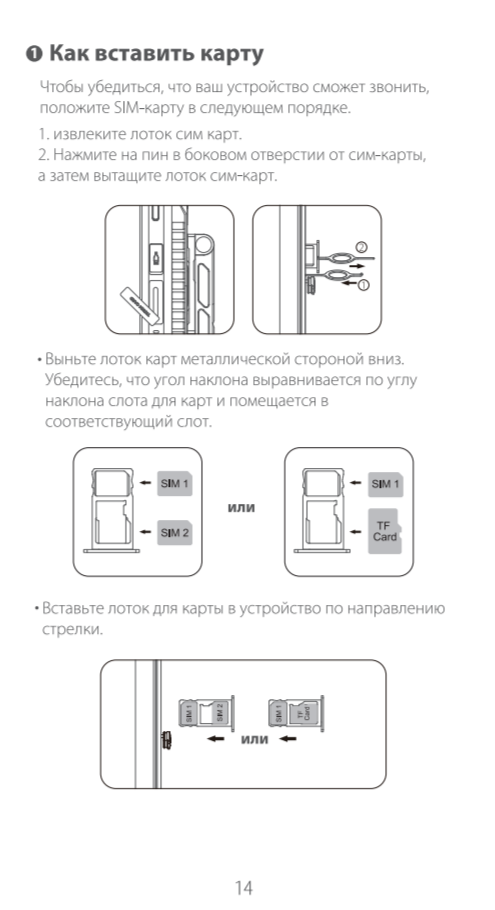
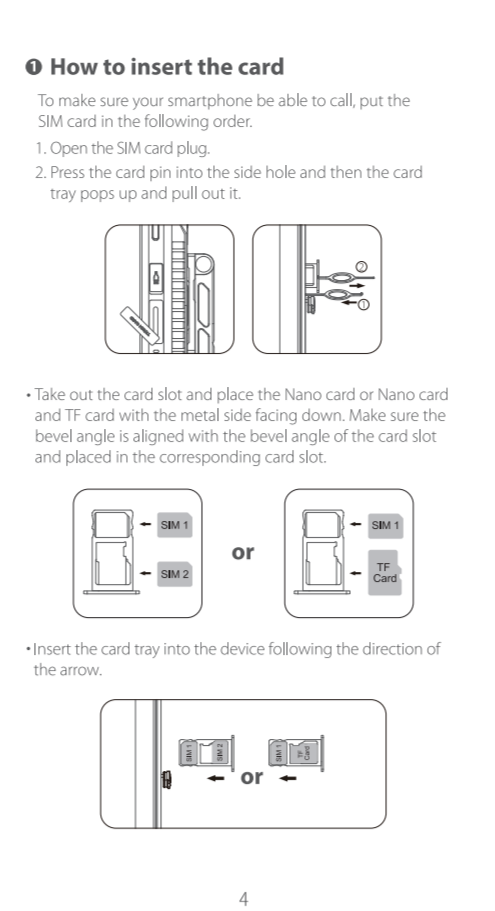
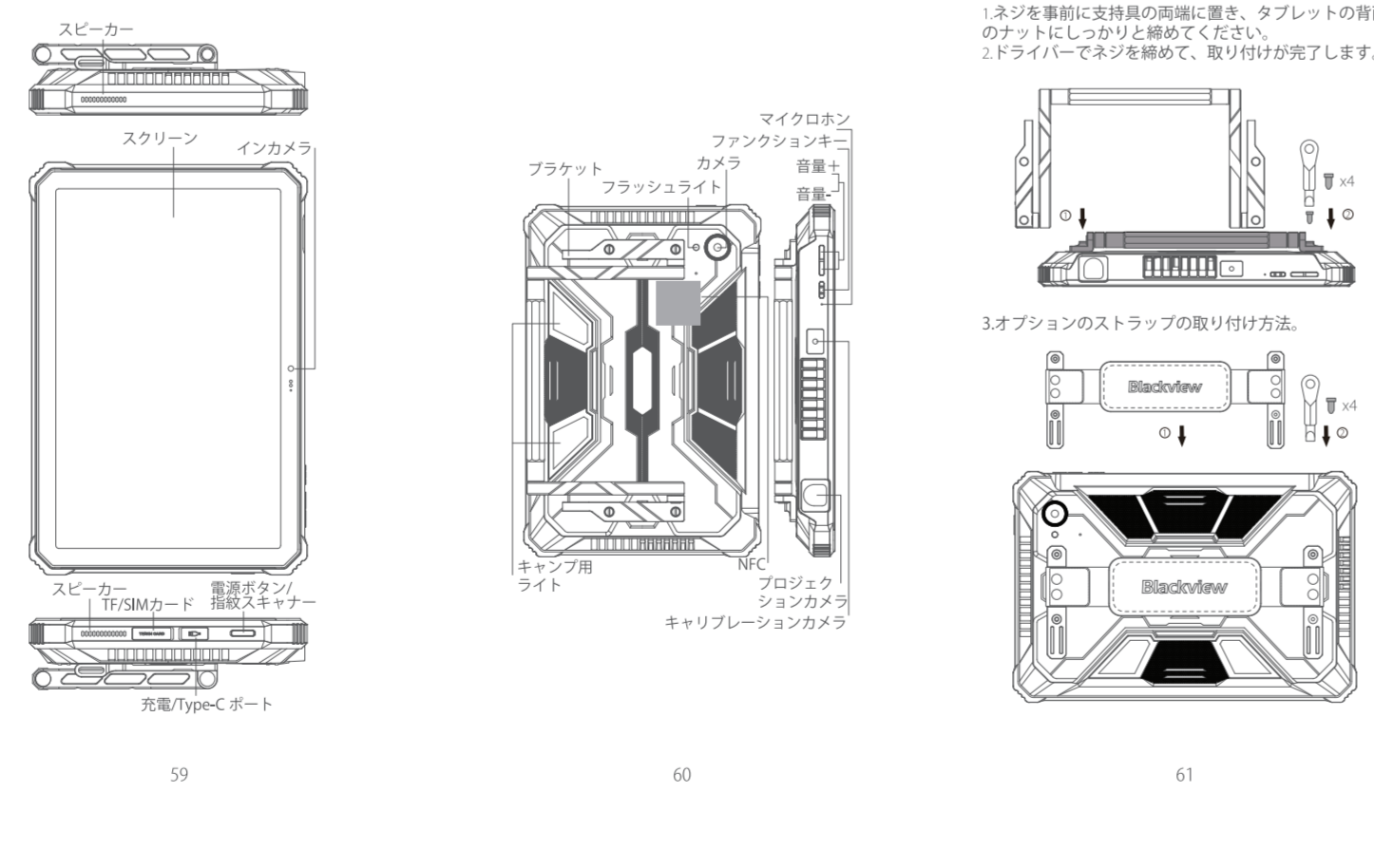
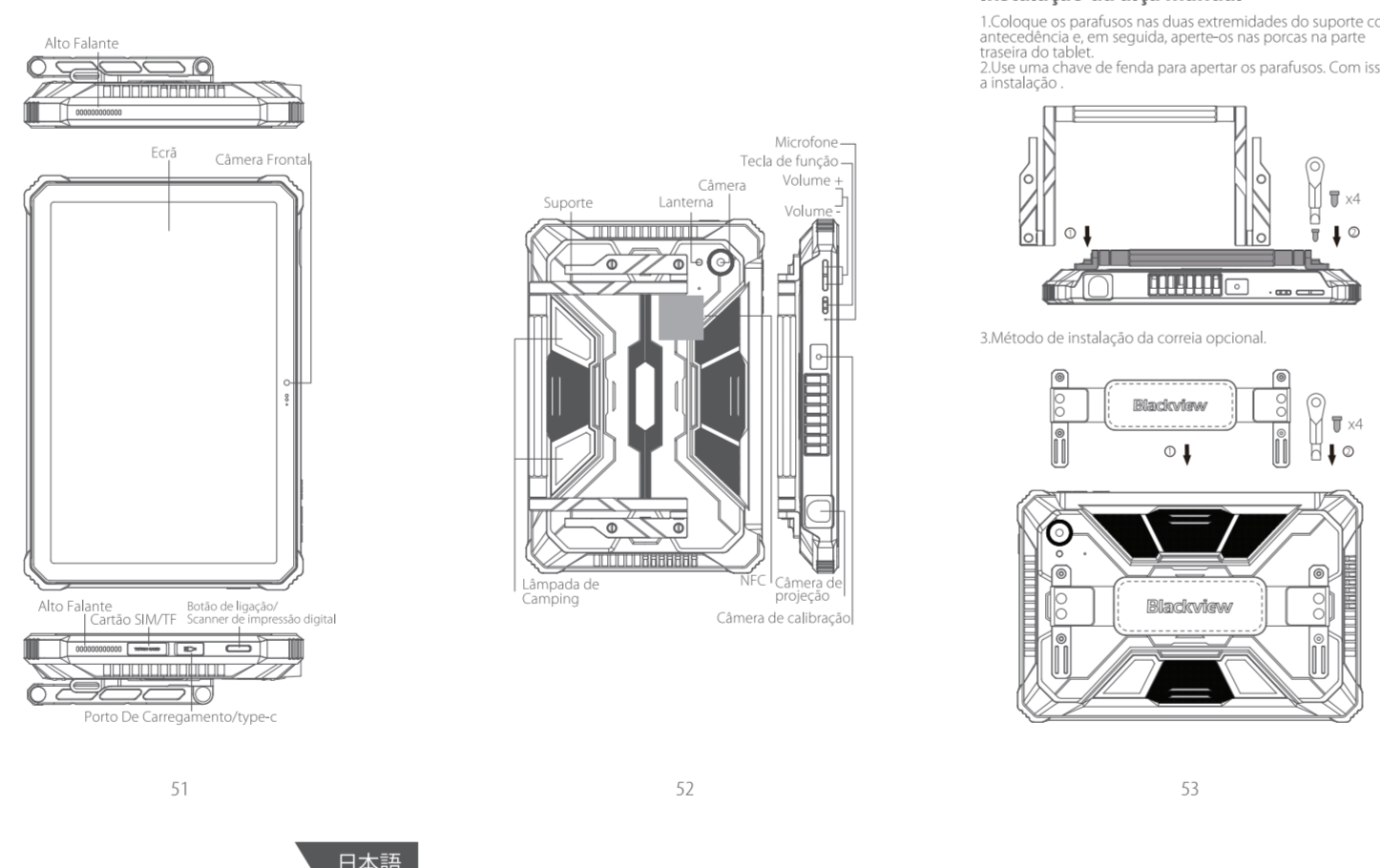
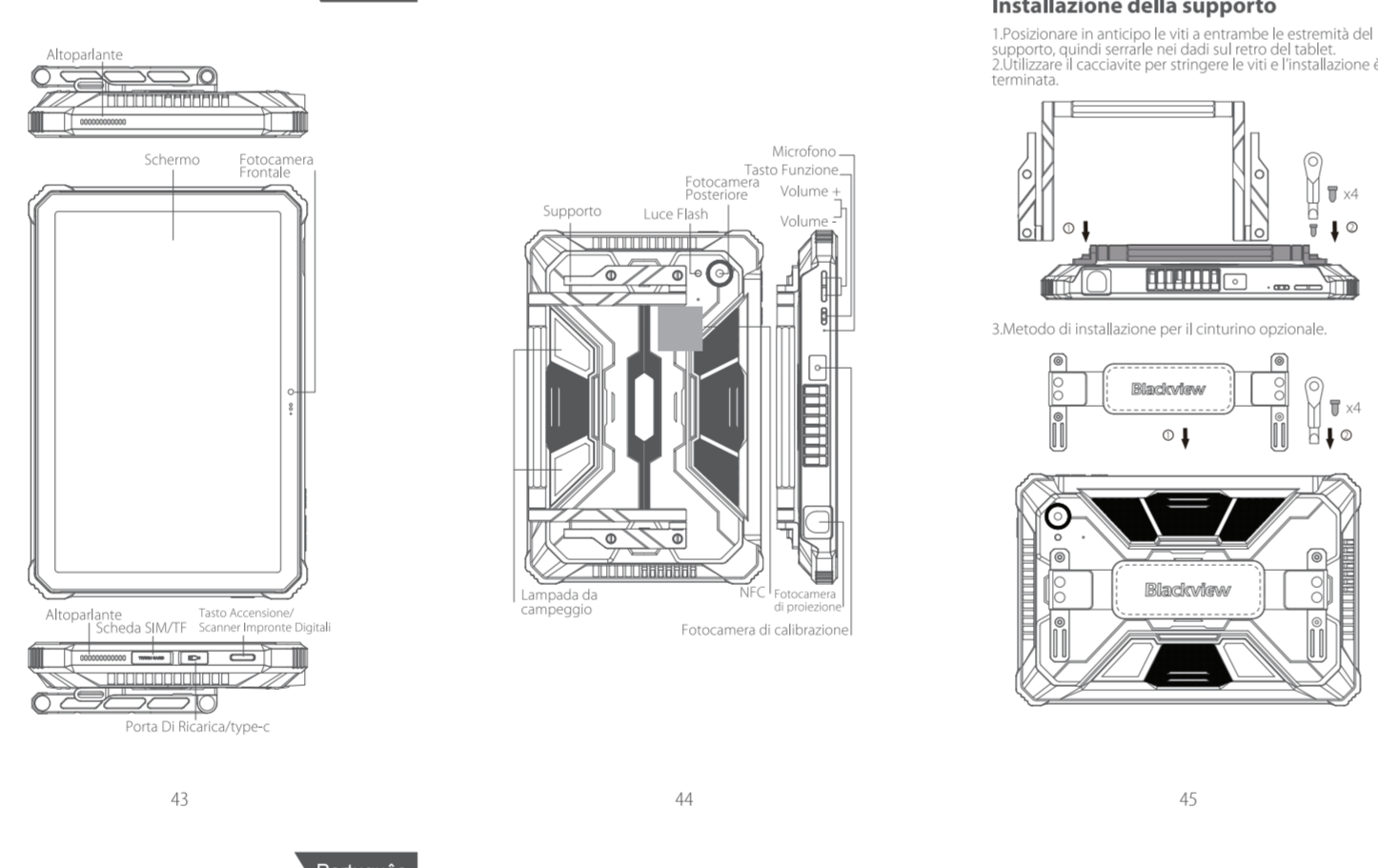
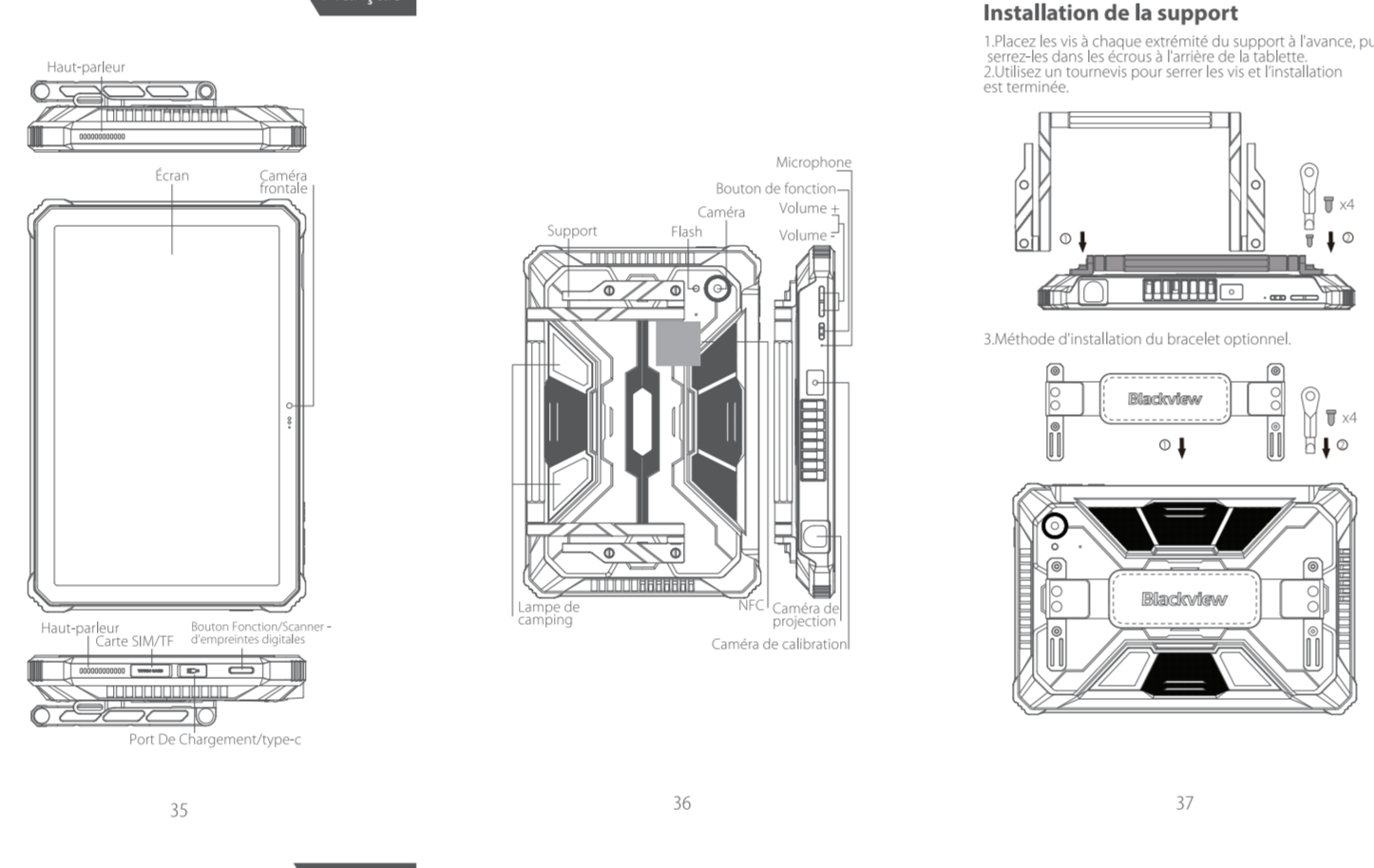
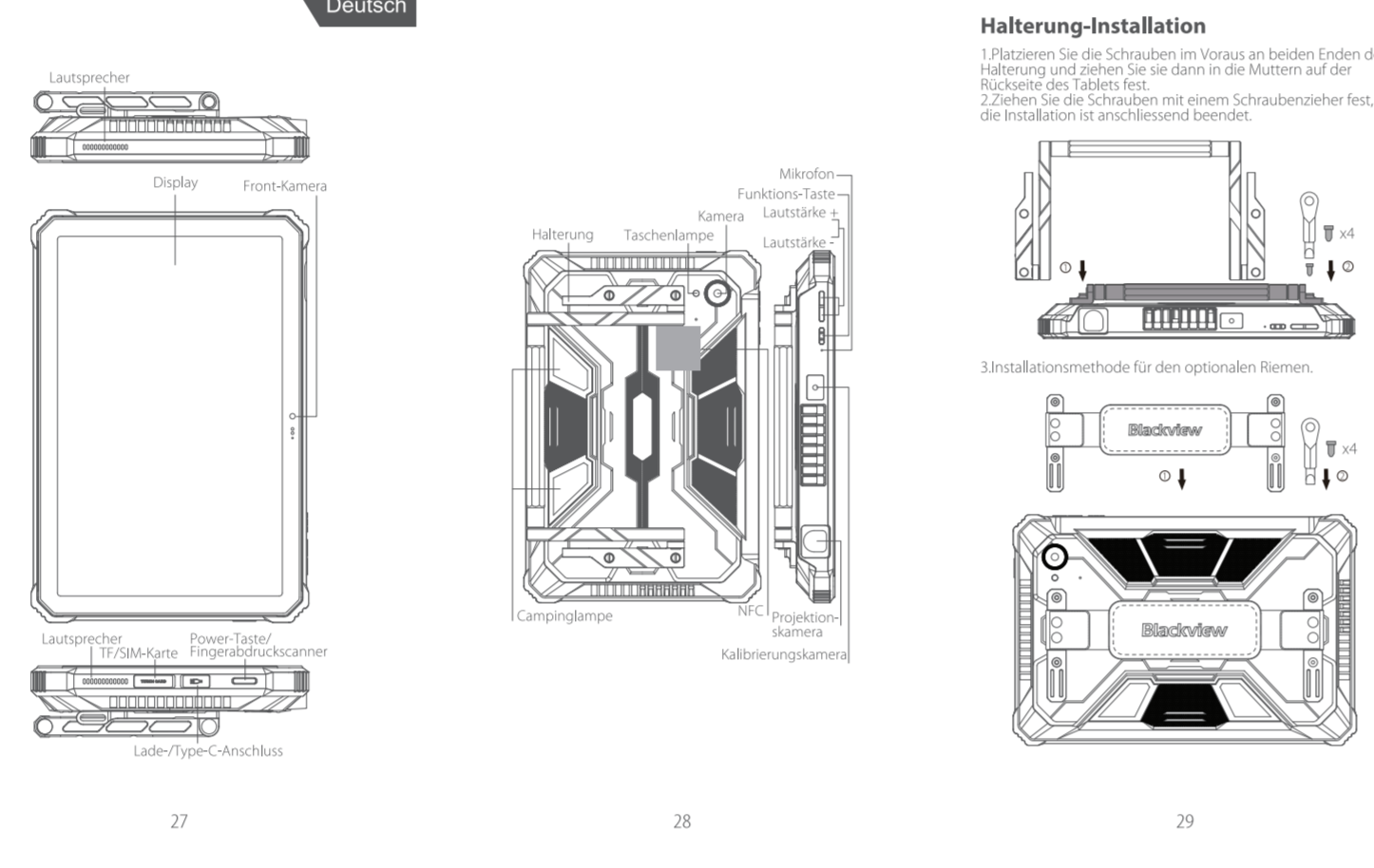
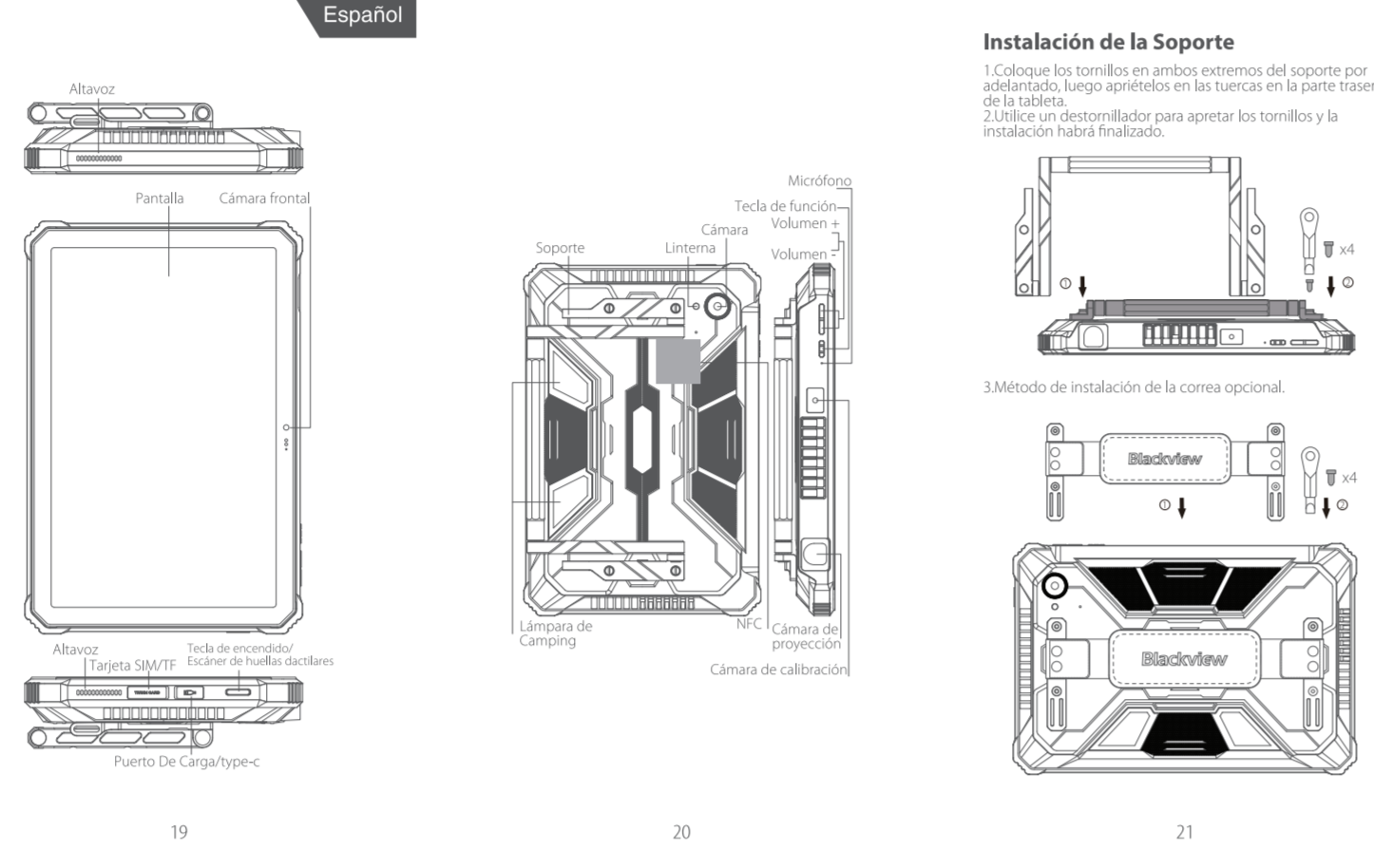
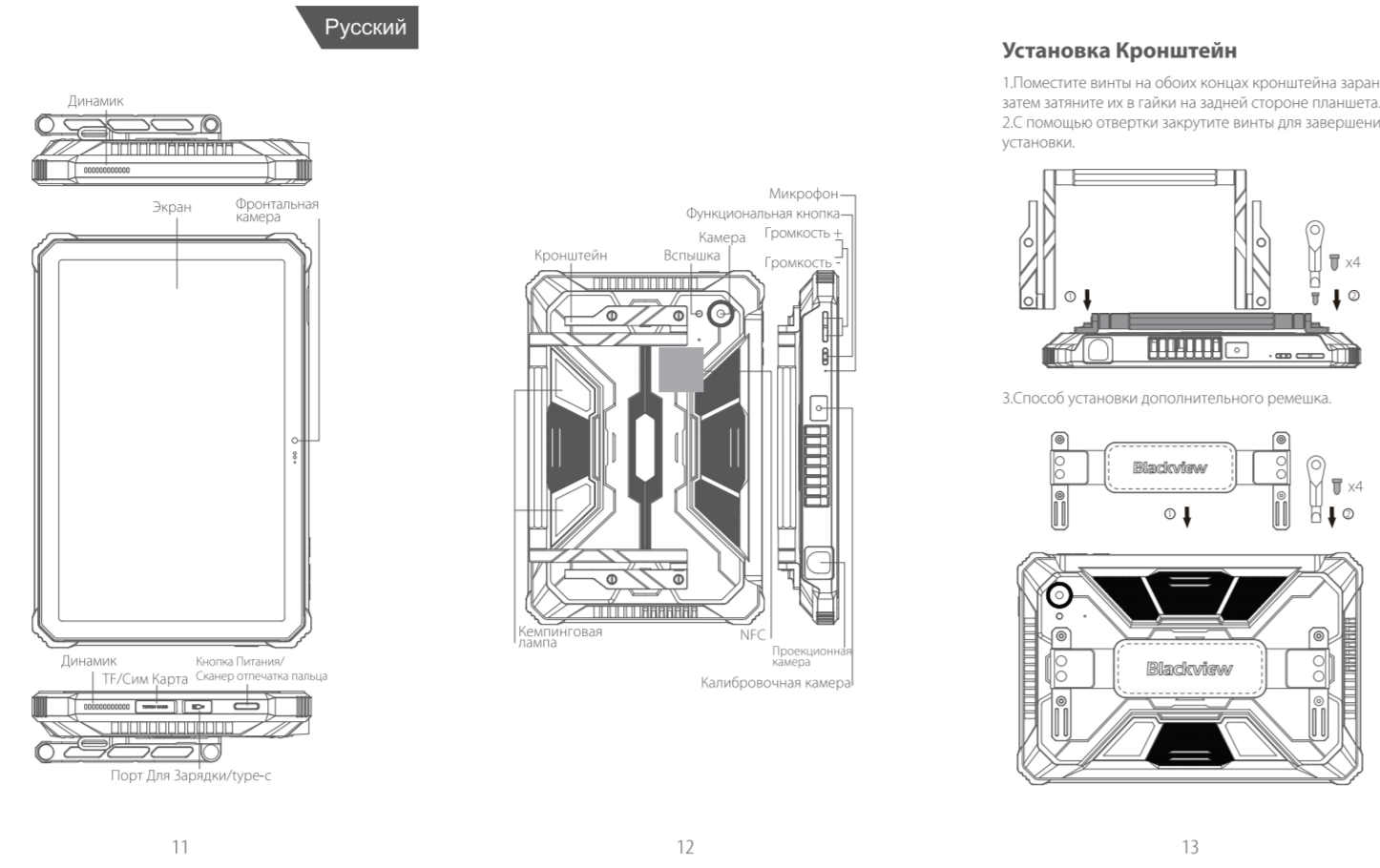
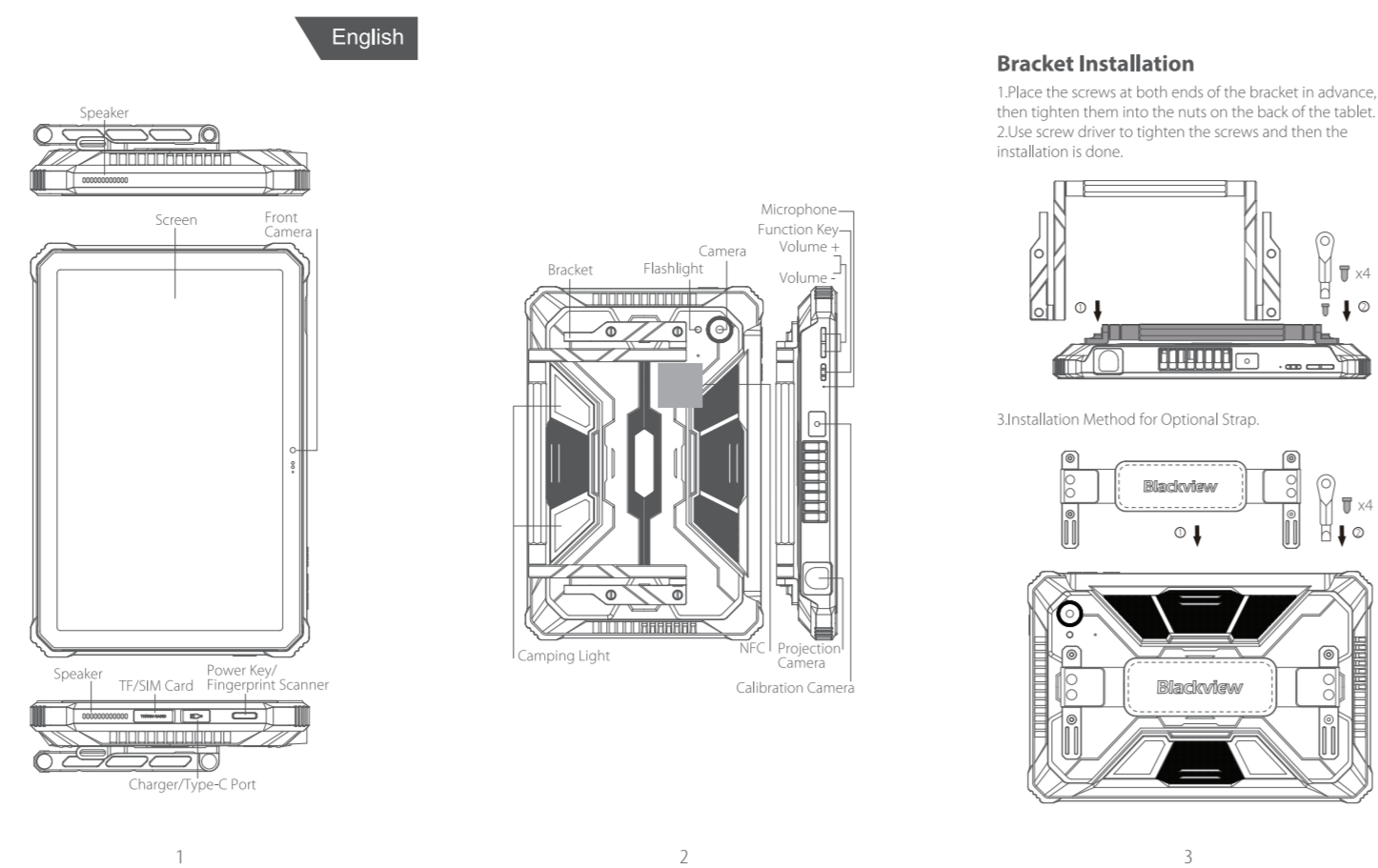

PANTONE BLUE 072 C

技术要求:

1. 材质: 100g铜板纸, 单色+专色 印刷
2. 成型尺寸: 66\*120mm (胶装)
3. 材质需符合有害物质管制规范

VI_Q		For Tooling Launch				DESIGN	DATE
REV	MARK	DESCRIPTION					
深圳市多科电子有限公司						PROJECT NAME: 三防平板	
		SCALE	MAT'L	Q'TY	UNIT	PART NAME: Active 12 Pro Series	
APPROVE		CHECK	DESIGN	2D DRAWING	PART NO. *****		
						I	OF
						I	